

آلتون ریت
ALTON RAY



کاتالوگ محصولات روشنایی



درجهت حفظ ارزش های طبیعت و محیط زیست می توانید
فایل جامع کاتالوگ را از سایت آلتون رای دریافت نمایید



Lighting For Office / Home



Lighting For Office / Commercial



Lighting For Industrial / Commercial



altonray.com



[@altonrayco](https://www.instagram.com/altonrayco)



التوت

ALTON RAY

تضمین یک عمر روشنی





درباره ما

شرکت مهندسی آلتون رای در سال ۱۳۷۴ تأسیس و هم اکنون با بیش از ربع قرن تجربه، در زمینه طراحی و تولید انواع بردهای الکترونیک از قبیل بردهای الکترونیکی مرتبط با صنعت لوازم خانوادگی و تجهیزات روشنایی فعالیت دارد.

در سال ۱۳۷۹ این شرکت فعالیت خود را در زمینه تجهیزات ترافیکی با تولید نمونه‌های اولیه شمارنده معکوس آغاز نمود و در ادامه با هدف خودکفایی ملی در زمینه تجهیزات ترافیکی و همچنین در جهت تکمیل سبد کالای محصولات خود، فرآیند انتقال و بومی سازی تکنولوژی این صنعت را از کشور تایوان محقق نمود.

همزمان با ورود تکنولوژی LED در عرصه روشنایی، این مجموعه در سال ۱۳۸۴ با پشتوانه سال‌ها تجربه در زمینه بردهای الکترونیک پا به عرصه تولید محصولات روشنایی LED گذاشت.

این شرکت هم‌اکنون در کارخانه تولیدی خود در زمینی به مساحت ۸۵۰۰ متر مربع و در زیر بنای ۱۲۰۰۰ متر مربع، واقع در شهرک صنعتی صفادشت و با همکاری ۳۴۰ نفر از پرسنل آموزش دیده، در حال فعالیت است.

هدف شرکت مهندسی آلتون رای، تولید کالای ایرانی با کیفیت است تا به لطف پروردگار متعال بتواند و با تلاش و ایجاد تحولات نوین و خلاقانه بتواند محصولاتی با کیفیت و شایسته مصرف‌کننده تولید نماید.

تضمین یک عمر روشنی

چراغ های روشنایی
اداری / مسکونی

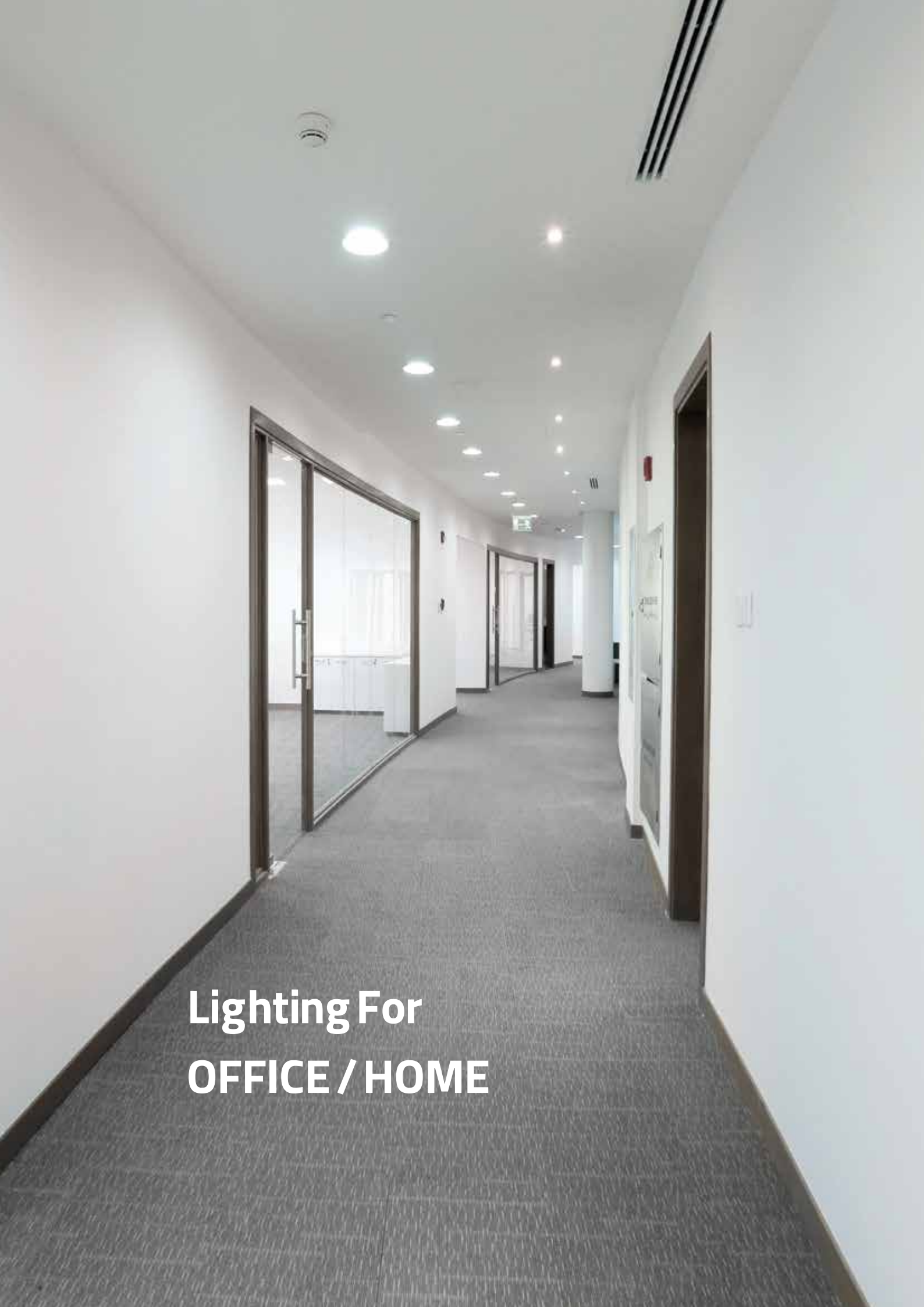

**Lighting For
OFFICE / HOME**



آرتا - چراغ توکار طرح هالوژن

RT11

ARTA - An alternative To Halogen Lights

OSRAM LED

چراغ آرتا جایگزینی بسیار مناسب برای لامپ های پرمصرف هالوژنی می باشد. استفاده از LED شرکت OSRAM و همچنین هیت سینک آلومینیومی، راندمان نوری مناسب و طول عمر بالا را برای آن میسر ساخته است. قابل ذکر است چراغ آرتا بدون نیاز به تعویض فریم، جایگزین مناسبی برای تمامی لامپ های هالوژن شده و با داشتن پنج سال گارانتی و ده سال خدمات پس از فروش، توانسته است انتخاب بسیار مناسبی را برای مشتریان عزیز فراهم نماید.

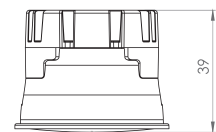
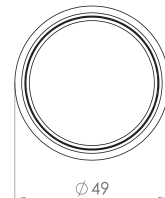
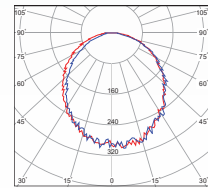

RT11



کد کالا	شرح کالا	شارنوری LUMEN	توان Watt	دوره گارانتی (ماه)	LED CHIP	THD	PF	CRI	دمای رنگ (K)	جنس بدنه
RT11	آرتا - چراغ طرح هالوژن	۳۵۰	۳,۵	۶۰	OSRAM		>۰,۶	>۸۰	۳۰۰۰ ۴۰۰۰ ۶۰۰۰	ABS+AL

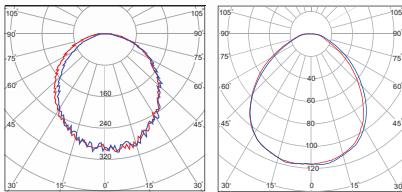

دنیز - چراغ توکار

DE

DENIZ - Ceiling Recessed Luminaire

OSRAM LED

طراحی دقیق چراغ مدل دنیز و استفاده از LED شرکت OSRAM، هیت سینک آلومینیومی و بدنه ABS منجر به کیفیت بالا و طول عمر زیاد آن گردیده است. ظاهر زیبا در کنار راندمان نوری بالا، این محصول را به انتخابی مناسب برای روشنایی محیط های مسکونی، اداری و تجاری تبدیل کرده است.

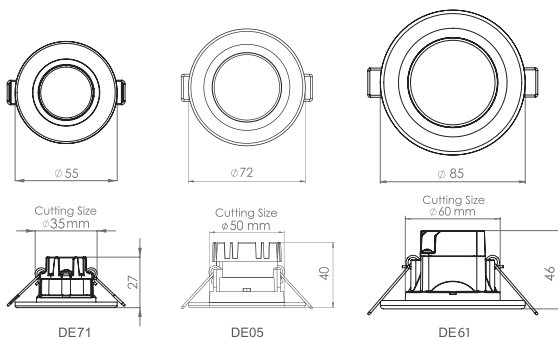

جنس بدنه	دمای رنگ (K) ۳۰۰۰ ۴۰۰۰ ۶۰۰۰	CRI	PF	THD	LED CHIP	دوره گارانتی (ماه)	توان Watt	شارژوری LUMEN	شرح کالا	کد کالا
ABS+AL		>۸۰	>۰٫۶		OSRAM	۶۰	۲٫۵	۲۵۰	دنیز- چراغ روشنایی توکار - قطر ۳٫۵	DE71
ABS+AL		>۸۰	>۰٫۶		OSRAM	۶۰	۳٫۵	۳۵۰	دنیز- چراغ روشنایی توکار - قطر ۵	DE05
ABS+AL		>۸۰	>۰٫۶		OSRAM	۶۰	۶	۵۴۰	دنیز- چراغ روشنایی توکار - قطر ۶	DE61



دنیز - چراغ توکار

DE

DENIZ - Recessed Luminaire

OSRAM LED

طراحی دقیق چراغ مدل دنیز و استفاده از LED شرکت OSRAM، هیت سینک آلومینیومی و بدنه ABS منجر به کیفیت بالا و طول عمر زیاد آن گردیده است. ظاهر زیبا در کنار راندمان نوری بالا، این محصول را به انتخابی مناسب برای روشنایی محیط های مسکونی، اداری و تجاری تبدیل کرده است.

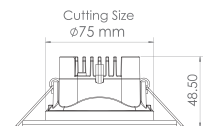
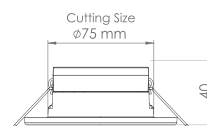
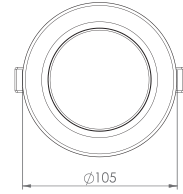
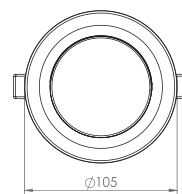
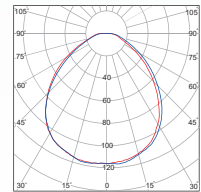
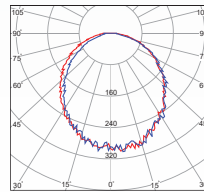

DE41/43/46

DE44/47/51



جنس بدنه	دمای رنگ (K) 3000 4000 6000	CRI	PF	THD	LED CHIP	دوره گارانتی (ماه)	توان Watt	شارنوری LUMEN	شرح کالا	کد کالا
ABS+AL		>80	>0.9		OSRAM	60	6	540	دنیز - چراغ روشنایی توکار - قطر 7.5	DE41
ABS+AL	سه رنگ (3color)	>80	>0.9		OSRAM	60	6	540	دنیز - چراغ روشنایی توکار - قطر 7.5	DE43
ABS+AL		>80	>0.9		OSRAM	60	6	800	دنیز - چراغ روشنایی توکار - قطر 7.5	DE44
ABS+AL		>80	>0.9		OSRAM	60	6	540	دنیز - چراغ روشنایی توکار (بدنه مشکی) - قطر 7.5	DE46
ABS+AL		>80	>0.9		OSRAM	60	9	800	دنیز - چراغ روشنایی توکار (بدنه مشکی) - قطر 7.5	DE47

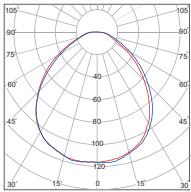

دنیز - چراغ توکار

DE

DENIZ - Recessed Luminaire

OSRAM LED

طراحی دقیق چراغ مدل دنیز و استفاده از LED شرکت OSRAM، هیت سینک آلومینیومی و بدنه ABS با رنگ مشکی منجر به کیفیت بالا و زیبایی خاص آن گردیده است. راندمان نوری بالا، این محصول را به انتخابی مناسب برای روشنایی محیط های مسکونی، اداری و تجاری تبدیل کرده است.

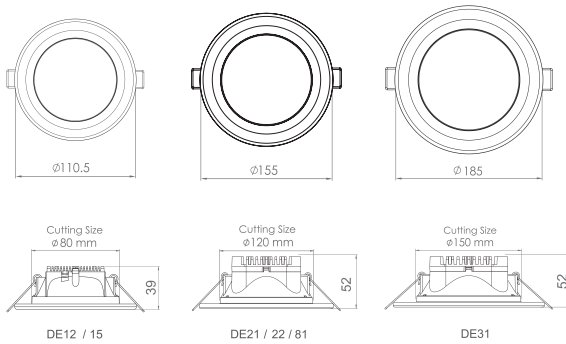

جنس بدنه	دمای رنگ (K) ۳۰۰۰ ۴۰۰۰ ۶۰۰۰	CRI	PF	THD	LED CHIP	دوره گارانتی (ماه)	توان Watt	شارنوری LUMEN	شرح کالا	کد کالا
ABS+AL	● ● ●	>۸۰	>۰٫۶		OSRAM	۶۰	۶	۵۴۰	دنیز - چراغ روشنایی توکار - قطر ۸	DE12
ABS+AL	● ● ●	>۸۰	>۰٫۶		OSRAM	۳۶	۶	۵۴۰	IP65 دنیز - چراغ روشنایی توکار - قطر ۸	DE15
ABS+AL	● ● ●	>۸۰	>۰٫۶		OSRAM	۶۰	۱۲	۱۲۰۰	دنیز - چراغ روشنایی توکار - قطر ۱۱	DE81
ABS+AL	● ● ●	>۸۰	>۰٫۶		OSRAM	۶۰	۱۲	۱۲۰۰	دنیز - چراغ روشنایی توکار - قطر ۱۲	DE21
ABS+AL	● ● ●	>۸۰	>۰٫۹۵	<۱۸٪	OSRAM	۶۰	۱۶	۱۶۰۰	دنیز - چراغ روشنایی توکار - قطر ۱۵	DE31



دنیز - چراغ توکار اضطراری

DE

DENIZ - Recessed Luminaire

OSRAM LED

چراغ دنیز اضطراری در هنگام بروز حادثه و قطع برق اصلی فعال می شود و در صورت شارژ کامل باتری به مدت دو ساعت روشن می ماند. قابل ذکر است که این محصول بصورت معمولی نیز قابل استفاده می باشد و با کلید برق می توان آن را خاموش و روشن نمود. این محصول در دو مدل قطر ۷,۵ و قطر ۱۲ قابل ارائه می باشد.

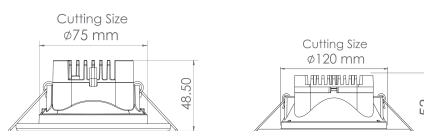
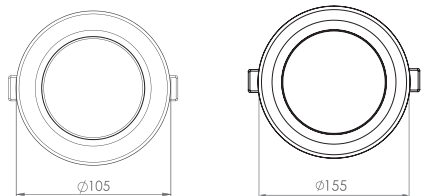
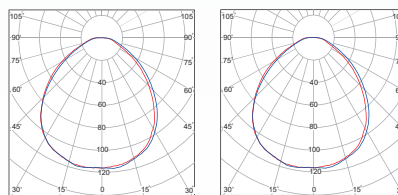

DE49

DE22



جنس بدنه	دمای رنگ (K)	CRI	PF	THD	LED CHIP	مدت زمان روشن ماندن اضطراری	دوره گارانتی (ماه)	توان Watt	شارژی LUMEN	شرح کالا	کد کالا		
ABS+AL	3000 4000 5000	>80	>0.9		OSRAM	۲ ساعت	۳۶	۹	۱۲	۸۰۰	۱۲۰	دنیز- چراغ روشنایی توکار اضطراری- قطر ۷,۵	DE49
ABS+AL		>80	>0.9		OSRAM	۲ ساعت	۳۶	۱۲	۲,۴	۱۲۰۰	۲۴۰	دنیز- چراغ روشنایی توکار اضطراری- قطر ۱۲	DE22

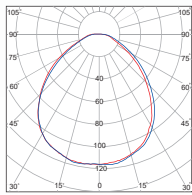

دریا - چراغ توکار

DA

DARYA - Ceiling Recessed Luminaire

OSRAM LED

این محصول با استفاده از LED شرکت OSRAM و با بدنه تمام آلومینیوم طراحی و تولید گردیده است. بدنه آلومینیومی امکان دفع حرارت بیشتر را فراهم کرده که طول عمر و همچنین شارژی بالا را برای این چراغ امکان پذیر ساخته است. ظاهر زیبا در کنار سایر ویژگی های اشاره شده، آن را برای روشنایی محیط های اداری، مسکونی و تجاری مناسب ساخته است.

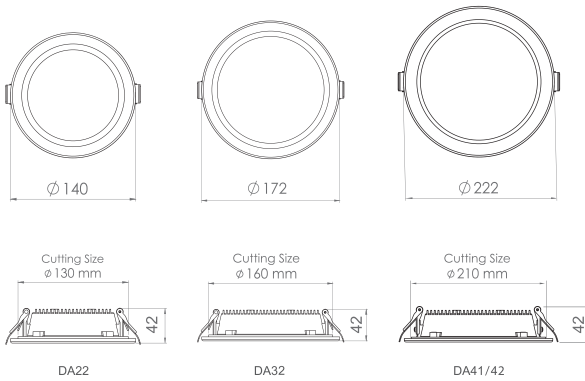

کد کالا	شرح کالا	شارژی LUMEN	توان Watt	دوره گارانتی (ماه)	LED CHIP	THD	PF	CRI	دمای رنگ (K) 3000 4000 5000	جنس بدنه
DA22	دریا- چراغ روشنایی توکار - قطر ۱۲	۱۶۰۰	۱۸	۶۰	OSRAM	<1۸%	>۰,۹۵	>۸۰	• • •	AL
DA32	دریا- چراغ روشنایی توکار - قطر ۱۵	۲۱۰۰	۲۲	۶۰	OSRAM	<1۸%	>۰,۹۵	>۸۰	• • •	AL
DA41	دریا- چراغ روشنایی توکار - قطر ۲۰	۳۲۰۰	۲۲	۶۰	OSRAM	<1۸%	>۰,۹۵	>۸۰	• • •	AL
DA42	دریا- چراغ روشنایی توکار - قطر ۲۰	۳۶۰۰	۳۶	۶۰	OSRAM	<1۸%	>۰,۹۵	>۸۰	• • •	AL



دریا - چراغ توکار IP65

DA

DARYA - Ceiling Recessed Luminaire

OSRAM LED

این محصول با بدنه تمام آلومینیوم طراحی و تولید گردیده و در مقابل ورود گردوغبار و بخار آب مقاوم بوده و راندمان نوری بالای آن به دلیل استفاده از LED شرکت OSRAM در ساخت آن می باشد. بدنه آلومینیومی امکان دفع حرارت بیشتر را فراهم آورده که موجب طول عمر و شارژوری بالا می گردد. تامین درجه حفاظت IP65 امکان استفاده این نوع چراغ را در فضاهای مرطوب از جمله استخر، حمام و محیط مسقف بیرونی امکان پذیر می سازد.

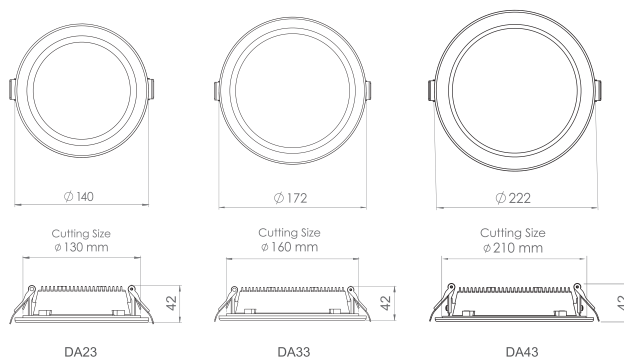
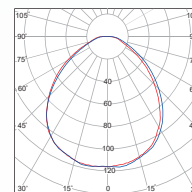

جنس بدنه	دمای رنگ (K) ۳۰۰۰ ۴۰۰۰ ۵۰۰۰	CRI	PF	THD	LED CHIP	دوره گارانتی (ماه)	توان Watt	شارژوری LUMEN	شرح کالا	کد کالا
AL	● ● ●	>۸۰	>۰٫۹۵	<۱۸٪	OSRAM	۳۶	۱۸	۱۶۰۰	دریا- چراغ روشنایی توکار - قطر ۱۳	IP65 DA23
AL	● ● ●	>۸۰	>۰٫۹۵	<۱۸٪	OSRAM	۳۶	۲۲	۲۱۰۰	دریا- چراغ روشنایی توکار - قطر ۱۵	IP65 DA33
AL	● ● ●	>۸۰	>۰٫۹۵	<۱۸٪	OSRAM	۳۶	۳۶	۳۶۰۰	دریا- چراغ روشنایی توکار - قطر ۲۰	IP65 DA43

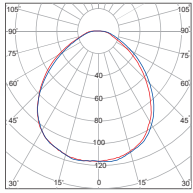

دنیا - چراغ توکار

DN

DONYA - Ceiling Recessed Luminaire

EPISTAR LED

این محصول با استفاده از LED شرکت EPISTAR و با بدنه ای از جنس ABS و هیت سینک آلومینیومی طراحی و تولید گردیده است. ظاهر زیبا و نصب آسان به همراه راندمان نوری مناسب و قیمت پایین، مدل دنیا را به انتخابی مناسب برای سازندگان و مجریان پروژه های عمرانی تبدیل نموده است.

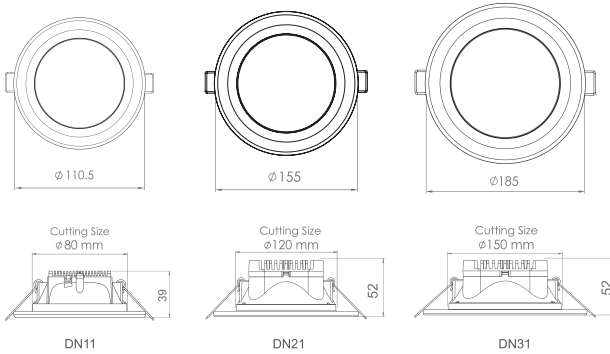

کد کالا	شرح کالا	شارنوری LUMEN	توان Watt	دوره گارانتی (ماه)	LED CHIP	THD	PF	CRI	دمای رنگ (K) 3000 4000 5000	جنس بدنه
DN11	دنیا- چراغ روشنایی توکار - قطر ۸	۴۵۰	۵	۳۶	EPISTAR	<۳۶%	>۰,۹۵	>۸۰	۳۰۰۰ ۴۰۰۰ ۵۰۰۰	ABS+AL
DN21	دنیا- چراغ روشنایی توکار - قطر ۱۲	۸۱۰	۹	۳۶	EPISTAR	<۳۶%	>۰,۹۵	>۸۰	۳۰۰۰ ۴۰۰۰ ۵۰۰۰	ABS+AL
DN31	دنیا- چراغ روشنایی توکار - قطر ۱۵	۱۰۸۰	۱۲	۳۶	EPISTAR	<۳۶%	>۰,۹۵	>۸۰	۳۰۰۰ ۴۰۰۰ ۵۰۰۰	ABS+AL



درسان - چراغ توکار

DS

DORSAN - Ceiling Recessed Luminaire

OSRAM LED

در تولید این چراغ زیبا از LED شرکت OSRAM بهره گرفته شده است. طراحی مهندسی هیت سینک آلومینیومی و آزمایش های فنی جهت دفع حرارت مناسب در کنار طراحی و ساخت دراپورهای با کیفیت، طول عمر بالا را برای ماژول این چراغ میسر ساخت است. عمق دیفیوزر این چراغ موجب شده سطح روشن آن در سقف های با ارتفاع پایین، کمتر دیده شود و کنترل خیرگی را امکان پذیر سازد.

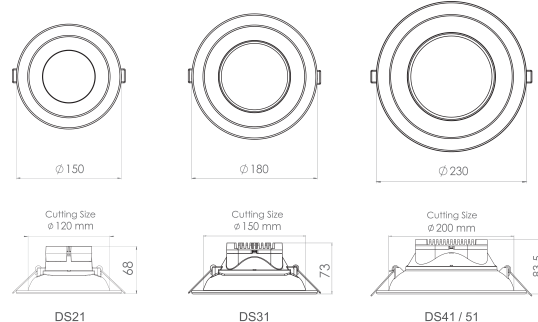
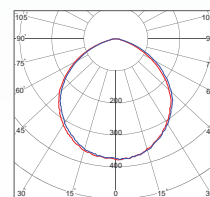

جنس بدنه	دمای رنگ (K) 3000 4000 5000	CRI	PF	THD	LED CHIP	دوره گارانتی (ماه)	توان Watt	شارزوری LUMEN	شرح کالا	کد کالا
ABS+AL	● ● ●	>80	>0.9		OSRAM	60	9	800	درسان - چراغ روشنایی توکار - قطر 12	DS21
ABS+AL	● ● ●	>80	>0.9		OSRAM	60	12	1200	درسان - چراغ روشنایی توکار - قطر 15	DS31
ABS+AL	● ● ●	>80	>0.95	<18%	OSRAM	60	16	1600	درسان - چراغ روشنایی توکار - قطر 20	DS41
ABS+AL	● ● ●	>80	>0.95	<18%	OSRAM	60	22	2100	درسان - چراغ روشنایی توکار - قطر 20	DS51

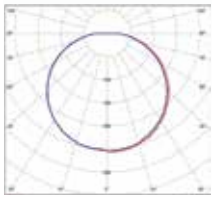
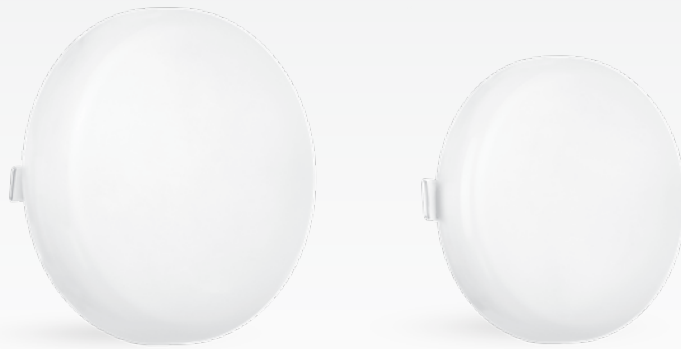

یاقوت - چراغ توکار

DY

YAGHOUT - Ceiling Recessed Luminaire

OSRAM LED

چراغ سقفی یاقوت با قابلیت متغیر بودن متر این امکان را فراهم می کند که در بیش سقف با قطرهای متفاوت قرار گیرد. این محصول دارای سطح روشنایی کامل بوده و زاویه ۱۴۰ درجه ای را دارا می باشد. دفع حرارتی و راندمان نوری بالا از دیگر ویژگی های این محصول می باشد.

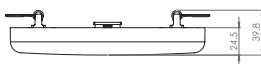
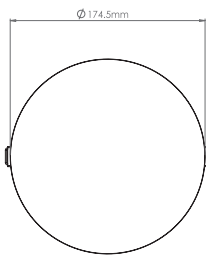

DY21

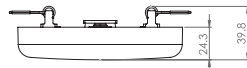
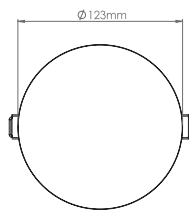

DY11



جنس بدنه	دمای رنگ (K) ۳۰۰۰ ۴۰۰۰ ۶۰۰۰	CRI	PF	THD	LED CHIP	دوره گارانتی (ماه)	توان Watt	شارنوری LUMEN	شرح کالا	کد کالا
AL+PP	● ● ●	>۸۰	>۰.۹۵	<۱۸%	OSRAM	۶۰	۱۸	۲۰۰۰	یاقوت - چراغ سقفی توکار - قطر ۱۲	DY11
AL+PP	● ● ●	>۸۰	>۰.۹۵	<۱۸%	OSRAM	۶۰	۳۰	۳۳۰۰	یاقوت - چراغ سقفی توکار - قطر ۱۷	DY21



آيسان - چراغ روکار

SN

AYSAN - Surface Luminaire

OSRAM LED

چراغ روکار طرح آيسان با بدنه ABS و ديقيوزر پلی استايرن طراحی و توليد گرديده و در جهت افزايش راندمان و طول عمر آن از LED شرکت OSRAM استفاده شده است. طراحی اين محصول به گونه ای است که علاوه بر ظاهری زیبا، پخش نور ۱۴۰ درجه ای را نيز فراهم می نماید. لازم به ذکر است که اين چراغ در دو مدل IP65 و نیز سنسوردار قابل توليد می باشد.

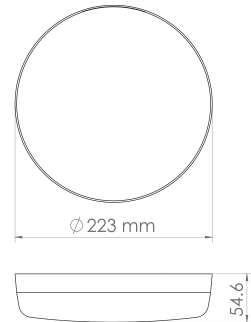
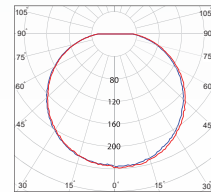

SN21 / 22



کد کالا	شرح کالا	شارزوری LUMEN	توان Watt	دوره گارانتی (ماه)	LED CHIP	THD <18%>	PF >0.95>	CRI >80>	دمای رنگ (K) 3000 4000 6000	جنس بدنه
SN21	آيسان - چراغ گرد روکار	۲۲۰۰	۲۲	۶۰	OSRAM	<18%>	>0.95>	>80>	3000 4000 6000	ABS+PS
SN22	آيسان - چراغ گرد روکار IP65	۲۲۰۰	۲۲	۳۶	OSRAM	<18%>	>0.95>	>80>	3000 4000 6000	ABS+PS

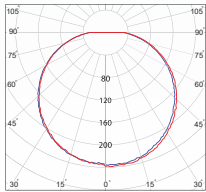
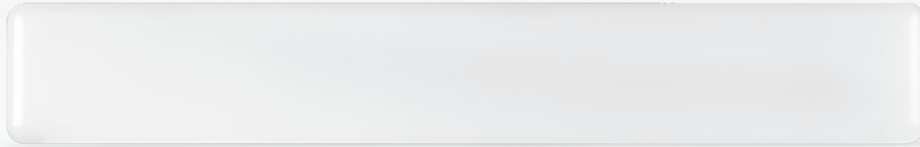

آيسان - چراغ روکار

SN

AYSAN - Surface Luminaire

OSRAM LED

چراغ روکار طرح آيسان با بدنه ABS و ديقيوزر پلی استايرن طراحی و توليد گردیده و در جهت افزایش راندمان و طول عمر آن از LED شرکت OSRAM استفاده شده است. طراحی این محصول به گونه ای است که علاوه بر ظاهری زیبا، پخش نور ۱۴۰ درجه ای را نیز فراهم می نماید. لازم به ذکر است که این چراغ در دو مدل IP65 و نیز سنسوردار قابل توليد می باشد.

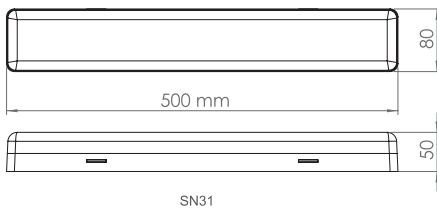

SN31



جنس بدنه	دمای رنگ (K)	CRI	PF	THD	LED CHIP	دوره گارانتی (ماه)	توان Watt	شارزوری LUMEN	شرح کالا	کد کالا
PC+PS	۳۰۰۰ ۴۰۰۰ ۶۰۰۰	>۸۰	>۰.۹۵	<۱۸%	OSRAM	۶۰	۳۶	۳۶۰۰	آيسان - چراغ مستطیل روکار	SN31



آيسان - چراغ روکار

SN

AYSAN - Surface Luminaire

OSRAM LED

چراغ روکار طرح آيسان با بدنه ABS و ديفيوزر پلي استايرن طراحی و توليد گرديده و در جهت افزايش راندمان و طول عمر آن از LED شرکت OSRAM استفاده شده است. طراحی اين محصول به گونه ای است که علاوه بر ظاهری زیبا، پخش نور ۱۴۰ درجه ای را نیز فراهم می نماید. لازم به ذکر است که این چراغ در دو مدل P65 و نیز سنسوردار قابل توليد می باشد.

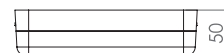
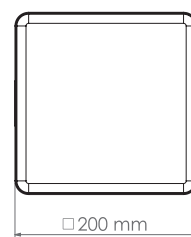
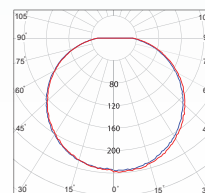

SN51



جنس بدنه	دماي رنگ (K) ۳۰۰۰ ۴۰۰۰ ۶۰۰۰	CRI	PF	THD	LED CHIP	دوره گارانتی (ماه)	توان Watt	شارنوری LUMEN	شرح کالا	كد کالا
PC+PS		>۸۰	>۰,۹۵	<۱۸%	OSRAM	۶۰	۳۲	۳۲۰۰	آيسان - چراغ مربع روکار	SN51

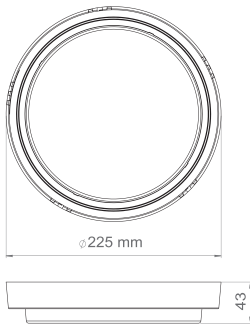
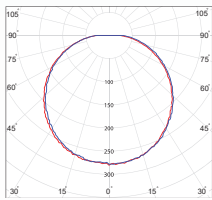

DM21 / 22

مروارید - چراغ روکار

DM

MORVARID- Surface-Mounted Luminaire

OSRAM LED

قابلیت نصب آسان چراغ مروارید بر روی دیوار و یا سقف، آن را جهت تامین روشنایی فضاهای مختلف در اماکن مسکونی، اداری و عمومی از جمله راه پله، راهرو، بالکن و غیره مناسب ساخته است. این محصول با تامین نور یکنواخت در دو توان مختلف تولید شده است که در ساخت آن از LED شرکت OSRAM نیز استفاده می گردد. این چراغ با درجه حفاظت IP65 نیز تولید می گردد.



جنس بدنه	دمای رنگ (K) ۳۰۰۰ ۴۰۰۰ ۵۰۰۰	CRI	PF	THD	LED CHIP	دوره گارانتی (ماه)	توان Watt	شارنوری LUMEN	شرح کالا	کد کالا
ABS+PS		>۸۰	>۰,۹۵	<۱۸%	OSRAM	۶۰	۱۵	۱۵۰۰	مروارید - چراغ روشنایی روکار	DM21
ABS+PS		>۸۰	>۰,۶		OSRAM	۳۶	۱۲	۱۲۰۰	مروارید - چراغ روشنایی روکار IP65	DM22



مروارید - چراغ روکار اضطراری

DM

MORVARID- Surface-Mounted Luminaire

OSRAM LED

مروارید اضطراری در هنگام بروز بحران و قطع برق اصلی فعال می‌شود و در صورت شارژ کامل باطری نزدیک به دو ساعت روشن می‌ماند. تولید آن در سه مدل، اضطراری با حسگر حرکتی (رادیویی)، اضطراری قابل ارائه می‌باشد. در مدل Non-Maintain و اضطراری Maintain چراغ در حالت کارکرد عادی روشن بوده (قابلیت خاموش و روشن کردن با کلید را دارا می‌باشد) و با قطع برق حالت اضطراری فعال چراغ در حالت کارکرد عادی روشن می‌شود. در مدل Non-Maintain نمی‌باشد و فقط در صورت قطع برق حالت اضطراری فعال می‌شود.

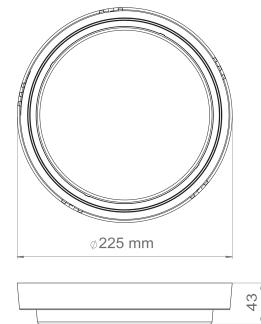
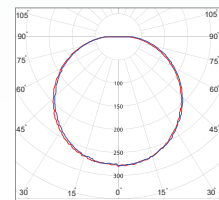

DM24 / 25 / 28



جنس بدنه	دمای رنگ (K)	CRI	PF	THD	محدوده تنظیم روشنایی	محدوده اشکارسازی	زاویه اشکارسازی	ارتفاع نصب	مدت زمان روشن ماندن اضطراری	دوره گارانتی	توان Watt	شارزوری LUMEN	شرح کالا	کد کالا
ABS+PS	3000 4000 5000	>80	>0.95	<18%	محدوده تنظیم روشنایی	محدوده اشکارسازی	زاویه اشکارسازی	ارتفاع نصب	مدت زمان روشن ماندن اضطراری	دوره گارانتی	توان Watt	شارزوری LUMEN	مروارید-روشنایی روکار اضطراری	DM24
ABS+PS	3000 4000 5000	>80	>0.95	<18%	محدوده تنظیم روشنایی	محدوده اشکارسازی	زاویه اشکارسازی	ارتفاع نصب	مدت زمان روشن ماندن اضطراری	دوره گارانتی	توان Watt	شارزوری LUMEN	مروارید-روشنایی روکار اضطراری سنسور حرکتی ماکروویو	DM25

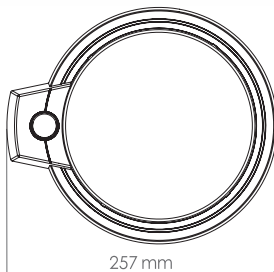
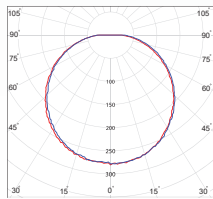

DM23 / 26

مروارید - چراغ روکار سنسوردار

DM

MORVARID- Surface-Mounted Luminaire

OSRAM LED

چراغ های سنسوردار روکار طرح مروارید، به جهت بهینه سازی در مصرف انرژی برای مکان های کم تردد مثل راه پله ها، پارکینگ ها و ... در دو مدل حسگر رادیویی (MICROWAVE) و حسگر مادون قرمز (PIR) تولید می گردد. با ورود افراد و قرارگیری در میدان دید سنسور، چراغ به طور خودکار روشن شده و پس از گذشت زمان تنظیم شده خاموش می گردد. در مدل مادون قرمز، قابلیت تشخیص روز و شب و تنظیم حساسیت به نور محیط نیز وجود دارد.



کد کالا	شرح کالا	شارزوری LUMEN	توان Watt	دوره گارانتي (ماه)	نوع سنسور	ارتفاع نصب	زاویه اشکارسازی	محدوده اشکارسازی	محدوده تنظیم زمان	تنظیم نور محیط	PF	CRI	دمای رنگ (K)	جنس بدنه
DM23	مروارید- روشنایی روکار- سنسور حرکتی ماکروویو	۱۵۰۰	۱۵	۶۰	ماکروویو	۲ تا ۴ متر	۳۶۰ درجه	۶ متر	۵ ثانیه تا ۴ دقیقه	۳ تا ۲۰۰ لوکس	>۰,۶	>۸۰	۳۰۰۰	ABS+PS
DM26	مروارید- روشنایی روکار- سنسور حرکتی PIR	۱۵۰۰	۱۵	۶۰	مادون قرمز	۲ تا ۴ متر	۳۶۰ درجه	۴ متر	۵ ثانیه تا ۴ دقیقه	۳ تا ۲۰۰ لوکس	>۰,۶	>۸۰	۳۰۰۰	ABS+PS



صبا - سنسور حرکتی

MS

SABA - Recessed & Surface Motion Sensor

OSRAM LED

سنسور حرکتی صبا جهت بهینه سازی در مصرف انرژی برای مکان های کم تردد مثل راه پله ها، پارکینگ ها و ... در دو مدل رادیویی (MICROWAVE) و مادون قرمز (PIR) بصورت توکار و روکار قابل ارائه می باشد. با ورود افراد و قرار گیری در میدان دید سنسور چراغ های متصل به سنسور به صورت خودکار روشن شده و پس از گذشت زمان تنظیم شده خاموش می گردد. همچنین قابلیت تشخیص روز و شب و تنظیم حساسیت به نور محیط در هر دو مدل وجود دارد.

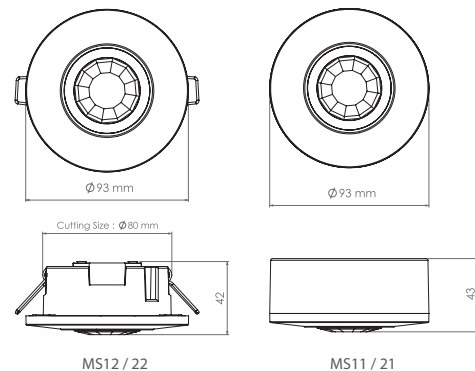

کد کالا	شرح کالا	ولتاژ ورودی	فرکانس کارکرد	توان بار خروجی	نوع سنسور	ارتفاع نصب	زاویه آشکارسازی	محدوده آشکارسازی	محدوده تنظیم زمان	تنظیم نور محیط	سرعت حرکت تشخیص	جنس بدنه
MS11	صبا - سنسور حرکتی PIR روکار	220-240VAC	50 Hz	1000 W	مادون قرمز	۲,۲ تا ۴ متر	۳۶۰ درجه	۸ متر	۱۵ ثانیه تا ۴ دقیقه	۲ تا ۱۰۰۰ لوکس	0.6-1.5 m/s	ABS
MS12	صبا - سنسور حرکتی PIR توکار	220-240VAC	50 Hz	1000 W	مادون قرمز	۲,۲ تا ۴ متر	۳۶۰ درجه	۸ متر	۱۵ ثانیه تا ۴ دقیقه	۲ تا ۱۰۰۰ لوکس	0.6-1.5 m/s	ABS
MS21	صبا - سنسور حرکتی ماکروویو روکار	220-240VAC	50 Hz	1000 W	ماکروویو	۲,۲ تا ۴ متر	۳۶۰ درجه	۱۲ متر	۱۵ ثانیه تا ۴ دقیقه	۲ تا ۱۰۰۰ لوکس	0.6-1.5 m/s	ABS
MS22	صبا - سنسور حرکتی ماکروویو توکار	220-240VAC	50 Hz	1000 W	ماکروویو	۲,۲ تا ۴ متر	۳۶۰ درجه	۱۲ متر	۱۵ ثانیه تا ۴ دقیقه	۲ تا ۱۰۰۰ لوکس	0.6-1.5 m/s	ABS

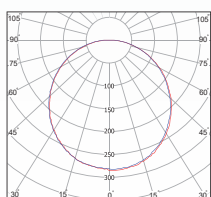
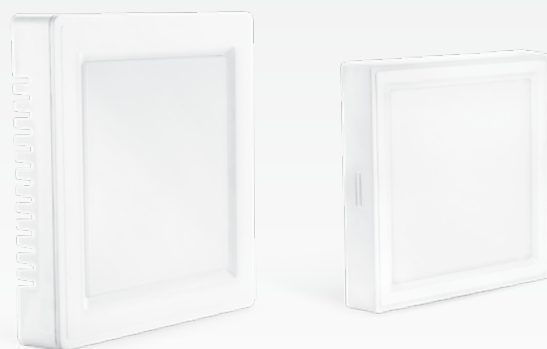

زرد - چراغ روکار

DZ

ZOMORROD - Surface Luminaire

OSRAM LED

این مدل با استفاده از LED شرکت OSRAM و با بدنه ABS ساخته و به صورت روکار، طراحی شده است. نصب آسان، وزن کم و طراحی زیبا از مزایای این مدل از چراغ های روکار می باشد. زرد روکار را به عنوان چراغی مناسب جهت روشنایی محیط های اداری، تجاری و مسکونی می توان استفاده کرد. وزن کم، راندمان نوری بالا و قیمت مناسب را به عنوان ویژگی های این چراغ می توان نام برد.

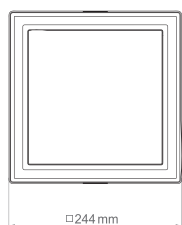

□244 mm

DZ62

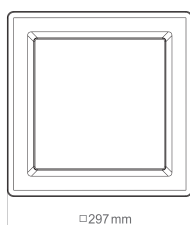

□297 mm

DZ72



45



60



جنس بدنه	دمای رنگ (K) ۳۰۰۰ ۴۰۰۰ ۶۰۰۰	CRI	PF	THD	LED CHIP	دوره گارانتی (ماه)	توان Watt	شارزوری LUMEN	شرح کالا	کد کالا
ABS+PS		>۸۰	>۰,۹۵	<۱۸٪	OSRAM	۶۰	۱۸	۱۸۰۰	زرد - چراغ روشنایی روکار - ۲۰x۲۰	DZ62
ABS+PS		>۸۰	>۰,۹۵	<۱۸٪	OSRAM	۶۰	۲۲	۲۲۰۰	زرد - چراغ روشنایی روکار - ۳۰x۳۰	DZ72



زرد - چراغ توکار

DZ

ZOMORROD- Recessed Luminaire

OSRAM LED

این چراغ با داشتن ظاهری زیبا و ساده، در کنار راندمان نوری بالا به انتخابی مناسب برای نورپردازی و روشنایی محیط های مسکونی، اداری و تجاری تبدیل شده است. این محصول به دلیل طراحی دقیق و استفاده از LED شرکت OSRAM و بدنه ABS، از کیفیت بالا و طول عمر زیاد ماژول روشنایی برخوردار است.

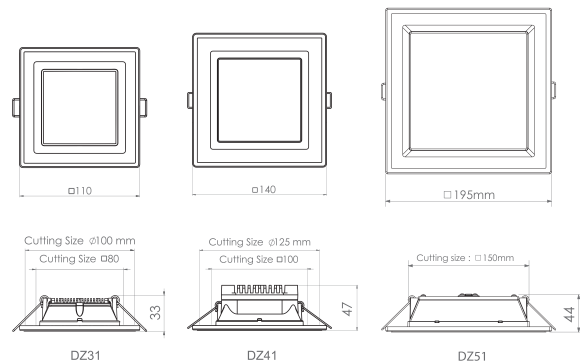
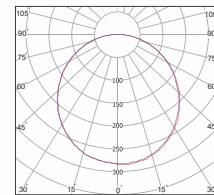

کد کالا	شرح کالا	شارزوری LUMEN	توان Watt	دوره گارانتی (ماه)	LED CHIP	THD	PF	CRI	دمای رنگ (K) ۳۰۰۰ ۴۰۰۰ ۶۰۰۰	جنس بدنه
DZ31	زرد- چراغ روشنایی توکار- مربع ۸×۸	۵۵۰	۶	۶۰	OSRAM	>۰٫۶	>۰٫۸	>۸۰	● ● ●	ABS+AL
DZ41	زرد- چراغ روشنایی توکار- مربع ۱۰×۱۰	۱۱۰۰	۱۲	۶۰	OSRAM	>۰٫۶	>۰٫۸	>۸۰	● ● ●	ABS+AL
DZ51	زرد- چراغ روشنایی توکار- مربع ۱۵×۱۵	۱۴۰۰	۱۴	۶۰	OSRAM	>۰٫۶	>۰٫۸	>۸۰	● ● ●	ABS

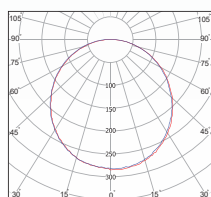

زمرد - چراغ توکار

DZ

ZOMORROD- Recessed Luminaire

OSRAM LED

این چراغ با داشتن ظاهری زیبا و ساده، در کنار راندمان نوری بالا به انتخابی مناسب برای نورپردازی و روشنایی محیط های مسکونی، اداری و تجاری تبدیل شده است. این محصول به دلیل طراحی دقیق و استفاده از LED شرکت OSRAM و بدنه ABS، از کیفیت بالا و طول عمر زیاد مازول روشنایی برخوردار است.

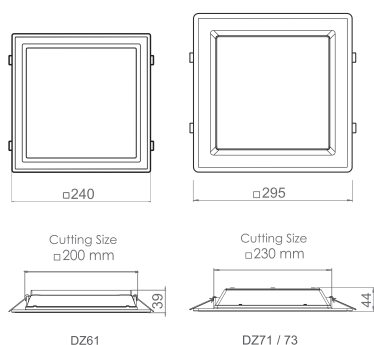

جنس بدنه	دمای رنگ (K) ۳۰۰۰ ۴۰۰۰ ۶۰۰۰	CRI	PF	THD	LED CHIP	دوره گارانتی (ماه)	توان Watt	شارزوری LUMEN	شرح کالا	کد کالا
ABS+PS	● ● ●	>۸۰	>۰٫۹۵	<۱۸٪	OSRAM	۶۰	۲۲	۲۲۰۰	زمرد-چراغ روشنایی توکار - مربع ۲۰×۲۰	DZ61
ABS+PS	● ● ●	>۸۰	>۰٫۹۵	<۱۸٪	OSRAM	۶۰	۲۴	۲۴۰۰	زمرد-چراغ روشنایی توکار - مربع ۳۰×۳۰	DZ71
ABS+PS	● ● ●	>۸۰	>۰٫۹۵	<۱۸٪	OSRAM	۶۰	۳۶	۳۴۰۰	زمرد-چراغ روشنایی توکار - مربع ۳۰×۳۰	DZ73

تضمین یک عمر روشنی

چراغ های روشنایی
اداری / تجاری



Lighting For
OFFICE / COMMERCIAL



درفام - چراغ روکار

OF5

DORFAM - Surface Official Luminaire

OSRAM LED

چراغ پر کاربرد درفام مناسب اماکن اداری-تجاری، درمانی و آموزشی می باشد. چیپمان LEDها به سبک BACKLIGHT موجب افزایش بهره وری و کیفیت این چراغ گردیده است. این چراغ با طول عمر ماژول به میزان ۵۰۰۰۰ ساعت، امکان تامین نور متقارن و یکنواخت با زاویه ۱۲۰ درجه را فراهم آورده است.

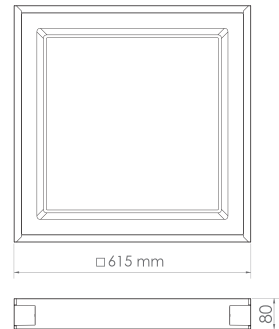
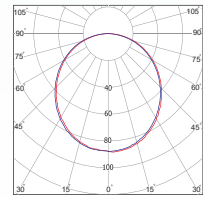

OF51...58



جنس بدنه	دمای رنگ (K) ۳۰۰۰ ۴۰۰۰ ۶۰۰۰	CRI	PF	THD	LED CHIP	دوره گارانتی (ماه)	توان Watt	شارنوری LUMEN	شرح کالا	کد کالا
ABS+PS	● ● ●	>۸۰	>۰٫۹۵	<۱۸٪	OSRAM	۶۰	۵۰	۶۰۰۰	درفام - چراغ اداری روکار - ۶۰x۶۰	OF51
ABS+PS	● ● ●	>۸۰	>۰٫۹۵	<۱۸٪	OSRAM	۶۰	۵۰	۵۲۰۰	درفام - چراغ اداری روکار - ۶۰x۶۰	OF54
ABS+PS	● ● ●	>۸۰	>۰٫۹۵	<۱۸٪	OSRAM	۶۰	۴۴	۴۶۰۰	درفام - چراغ اداری روکار - ۶۰x۶۰	OF56
ABS+PS	● ● ●	>۸۰	>۰٫۹۵	<۱۸٪	OSRAM	۶۰	۷۲	۷۲۰۰	درفام - چراغ اداری روکار - ۶۰x۶۰	OF57
ABS+PS	● ● ●	>۸۰	>۰٫۹۵	<۱۸٪	OSRAM	۶۰	۹۰	۹۵۰۰	درفام - چراغ اداری روکار - ۶۰x۶۰	OF58

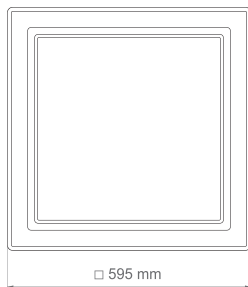
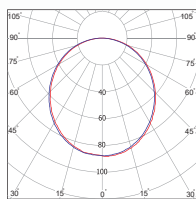

OF41...48

درفام - چراغ توکار

OF4

DORFAM - Recessed Official Luminaire

OSRAM LED

درفام توکار با طراحی مدرن و ظاهر زیبا، مناسب اماکن اداری-تجاری، درمانی و آموزشی می باشد. چیدمان LED به سبک BACKLIGHT موجب افزایش بهره وری و کیفیت این چراغ گردیده است. این چراغ با طول عمر مازول به میزان ۵۰۰۰۰ ساعت، امکان تامین نور متقارن و یکنواخت با زاویه ۱۲۰ درجه را فراهم آورده است.



جنس بدنه	دمای رنگ (K) ۳۰۰۰ ۴۰۰۰ ۶۰۰۰	CRI	PF	THD	LED CHIP	دوره گارانتی (ماه)	توان Watt	شارنوری LUMEN	شرح کالا	کد کالا
ABS+PS	● ● ●	>۸۰	>۰٫۹۵	<۱۸٪	OSRAM	۶۰	۵۰	۶۰۰۰	درفام - چراغ اداری توکار - ۶۰x۶۰	OF41
ABS+PS	● ● ●	>۸۰	>۰٫۹۵	<۱۸٪	OSRAM	۶۰	۵۰	۵۲۰۰	درفام - چراغ اداری توکار - ۶۰x۶۰	OF44
ABS+PS	● ● ●	>۸۰	>۰٫۹۵	<۱۸٪	OSRAM	۶۰	۴۴	۴۶۰۰	درفام - چراغ اداری توکار - ۶۰x۶۰	OF46
ABS+PS	● ● ●	>۸۰	>۰٫۹۵	<۱۸٪	OSRAM	۶۰	۷۲	۷۲۰۰	درفام - چراغ اداری توکار - ۶۰x۶۰	OF47
ABS+PS	● ● ●	>۸۰	>۰٫۹۵	<۱۸٪	OSRAM	۶۰	۹۰	۹۵۰۰	درفام - چراغ اداری توکار - ۶۰x۶۰	OF48



سورنا - چراغ اداری توکار

OS

SORENA- Recessed Official Luminaire

OSRAM LED

سورنا توکار با طراحی مدرن و ظاهر زیبا، مناسب اماکن اداری-تجاری، درمانی و آموزشی می باشد. چیپدمان LEDها به سبک BACKLIGHT موجب افزایش بهره وری و کیفیت این چراغ گردیده است. این چراغ با طول عمر مازول به میزان ۵۰۰۰۰ ساعت، امکان تامین نور متقارن و یکنواخت با زاویه ۱۲۰ درجه را فراهم آورده است. عمق کم، سطح نوری کامل، راندمان نوری بالا از دیگر ویژگیهای این محصول می باشد. این محصول قابلیت استفاده در سقف های کناف به صورت سفارشی را دارا می باشد.

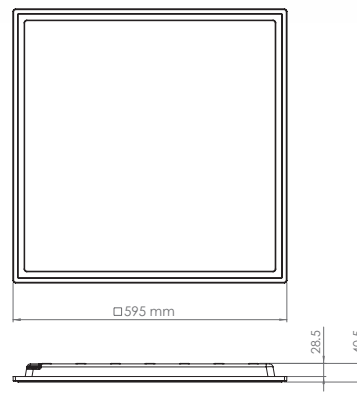
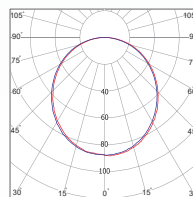

OS11



کد کالا	شرح کالا	شارنوری LUMEN	توان Watt	دوره گارانتی (ماه)	LED CHIP	THD	PF	CRI	دمای رنگ (K)	جنس بدنه
OS11	سورنا - چراغ اداری توکار - ۶۰x۶۰	۵۰۰۰	۵۰	۶۰	OSRAM	<1۸%	>۰,۹۵	>۸۰	۳۰۰۰ ۴۰۰۰ ۶۰۰۰	ST37+ABS

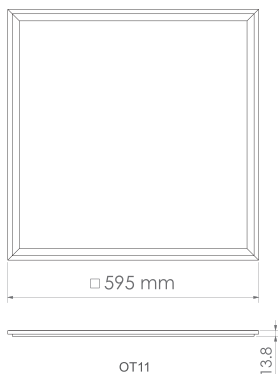
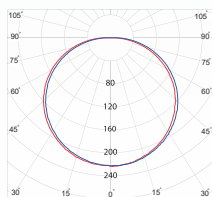

آفتاب - چراغ توکار

OT

AFTAB- Recessed Official Edge Luminaire

OSRAMLED

چراغ مدل آفتاب با طراحی زیبا، ضخامت کم، بدنه آلومینیومی و ظاهر زیبا، مناسب اماکن اداری-تجاری، آموزشی، درمانی (نظیر اتاق های بستری) و شرکت های داروسازی می باشد.



جنس بدنه	دمای رنگ (K) ۳۰۰۰ ۴۰۰۰ ۶۰۰۰	CRI	PF	THD	LED CHIP	دوره گارانتی (ماه)	توان Watt	شارزوری LUMEN	شرح کالا	کد کالا
AL		>۸۰	>۰,۹۵	<۱۸%	OSRAM	۳۶	۴۵	۵۰۰۰	آفتاب- چراغ اداری توکار-۶۰x۶۰	OT11
AL		>۸۰	>۰,۹۵	<۱۸%	OSRAM	۳۶	۴۵	۴۵۰۰	آفتاب- چراغ اداری توکار-۱۲۰x۳۰	OT21



تابان - چراغ توکار اتاق تمیز

TB

TABAN- Cleanroom Recessed Luminaire

OSRAM LED

چراغ مدل تابان جهت استفاده در اتاق تمیز (CLEANROOM) ساخته شده است. این چراغ به گونه ای طراحی شده که امکان دسترسی از بالا برای آن امکان پذیر می باشد. بهره گیری از LED شرکت OSRAM ، بدنه فلزی مستحکم با پوشش رنگ کوره ای، آب بندی قوی و همچنین تعمیر و نگهداری آسان، آن را به محصولی مناسب جهت فضاهای ایزوله همچون محیط های داروسازی، آزمایشگاهی و الکترونیکی تبدیل نموده است. به کارگیری چیپمان LED ها به سبک BACKLIGHT موجب افزایش بهره وری و کیفیت این چراغ گردیده است.

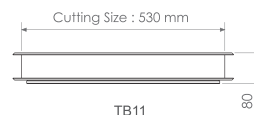
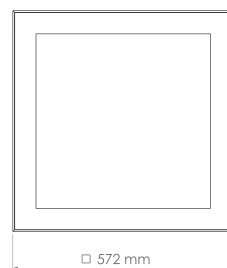
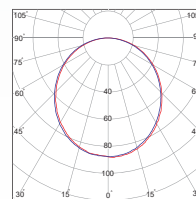

کد کالا	شرح کالا	شارزوری LUMEN	توان Watt	دوره گارانتی (ماه)	LEDCHIP	THD	PF	CRI	دمای رنگ (K)	جنس بدنه
TB11	تابان - چراغ اداری اتاق تمیز- ۶۰x۶۰	۴۸۰۰	۵۰	۳۶	OSRAM	<18%	>0.95	>80	۳۰۰۰ ۴۰۰۰ ۶۰۰۰	ST37+ABS

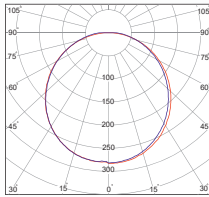

دینا - چراغ توکار و روکار

OA

DINA- Recessed & Surface Official Luminaire

OSRAM LED

چراغ دینا با ظاهر خاص و زیبا جهت روشنایی مکان های سرپوشیده از قبیل فضاهای اداری، تجاری و عمومی مناسب می باشد. این محصول به دلیل زاویه پخش نور ۱۲۰ درجه روشنایی یکنواختی را تامین می کند. وزن سبک و عمق کم در مدل توکار دینا، آن را برای سقف های کاذب از جمله کناف، با فضای محدود دسترسی پشت سقف، مناسب ساخته است. به کارگیری چیپمان LED ها به سبک BACKLIGHT موجب افزایش بهره وری و کیفیت این چراغ گردیده است.

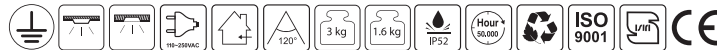
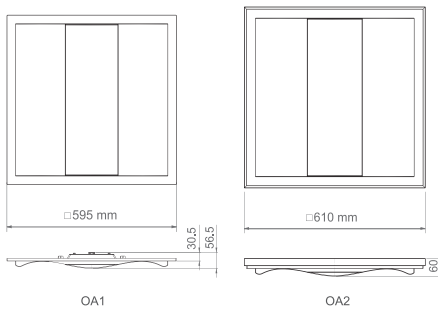

جنس بدنه	دمای رنگ (K) ۳۰۰۰ ۴۰۰۰ ۵۰۰۰	CRI	PF	THD	LED CHIP	دوره گارانتی (ماه)	توان Watt	شارژی LUMEN	شرح کالا	کد کالا
ABS+PS		>۸۰	>۰.۹۵	<۱۸٪	OSRAM	۶۰	۵۰	۵۲۰۰	دینا- چراغ اداری توکار- ۶۰x۶۰	OA12
ABS+PS		>۸۰	>۰.۹۵	<۱۸٪	OSRAM	۶۰	۴۴	۴۴۰۰	دینا- چراغ اداری توکار- ۶۰x۶۰	OA14
ST37+ABS+PS		>۸۰	>۰.۹۵	<۱۸٪	OSRAM	۶۰	۵۰	۵۲۰۰	دینا- چراغ اداری روکار- ۶۰x۶۰	OA22
ST37+ABS+PS		>۸۰	>۰.۹۵	<۱۸٪	OSRAM	۶۰	۴۴	۴۴۰۰	دینا- چراغ اداری روکار- ۶۰x۶۰	OA24



درین - چراغ توکار و روکار

OD

DORIN- Recessed & Surface Official Luminaire

OSRAM LED

این محصول از ظاهری بسیار زیبا و شکیل برخوردار بوده و برای فضاهای رسمی اداری بسیار مناسب می باشد. عمق صفحه دیفیوزر این چراغ موجب شده سطح روشن آن در سقف های با ارتفاع پایین، کمتر دیده شود و کنترل خیرگی و بازتاب نور را امکان پذیر سازد. این مدل از چراغ درین در دو توان مختلف ارائه گردیده و نوع توکار آن ویژه سقف های کاذب با تایل ۶۰×۶۰ می باشد. به کارگیری چیپمان LED ها به سبک BACKLIGHT موجب افزایش بهره وری و کیفیت این چراغ گردیده است.

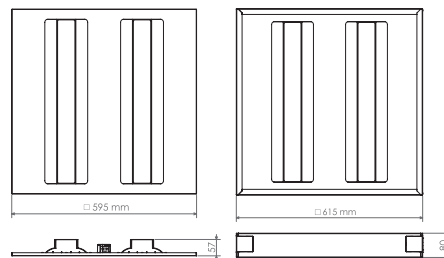
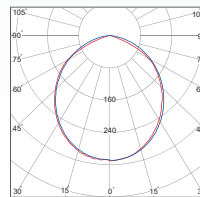

OD14 / 15

OD61 / 62

جنس بدنه	دمای رنگ (K) ۳۰۰۰ ۴۰۰۰ ۵۰۰۰	CRI	PF	THD	LED CHIP	دوره گارانتی (ماه)	توان Watt	شارنوری LUMEN	شرح کالا	کد کالا
ABS+PS	● ● ●	>۸۰	>۰,۹۵	<۱۸%	OSRAM	۶۰	۵۰	۵۰۰۰	درین - چراغ اداری توکار- ۶۰×۶۰	OD14
ABS+PS	● ● ●	>۸۰	>۰,۹۵	<۱۸%	OSRAM	۶۰	۶۵	۶۵۰۰	درین - چراغ اداری توکار- ۶۰×۶۰	OD15
ABS+PS	● ● ●	>۸۰	>۰,۹۵	<۱۸%	OSRAM	۶۰	۵۰	۵۰۰۰	درین - چراغ اداری روکار- ۶۰×۶۰	OD61
ABS+PS	● ● ●	>۸۰	>۰,۹۵	<۱۸%	OSRAM	۶۰	۶۵	۶۵۰۰	درین - چراغ اداری روکار- ۶۰×۶۰	OD62

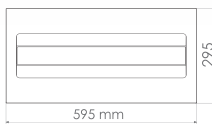
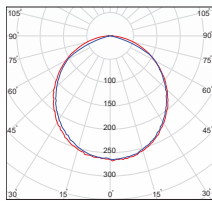

OD31

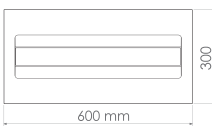

OD81

درین - چراغ توکار و روکار

OD

DORIN- Recessed & Surface Official Luminaire

OSRAM LED

این چراغ با استفاده از LED شرکت OSRAM و با چیدمان به سبک BACKLIGHT تولید گردیده است. راندمان نوری بالا و خیرگی کم در کنار ابعاد ۳۰×۶۰ سانتی متر، آن را جایگزینی مناسب برای قاب های مهتابی قدیمی تبدیل کرده است و مناسب اماکن اداری/تجاری، راهروها و راه پله ها می باشد.



جنس بدنه	دمای رنگ (K) ۳۰۰۰ ۴۰۰۰ ۶۰۰۰	CRI	PF	THD	LED CHIP	دوره گارانتی (ماه)	توان Watt	شار نوری LUMEN	شرح کالا	کد کالا
ABS+ST37+AL		>۸۰	>۰.۹۵	<۱۸٪	OSRAM	۶۰	۲۴	۲۲۰۰	درین- چراغ اداری توکار-۶۰×۳۰	OD31
ABS+ST37+AL		>۸۰	>۰.۹۶	<۱۸٪	OSRAM	۶۰	۲۴	۲۲۰۰	درین- چراغ اداری روکار-۶۰×۳۰	OD81



درین - چراغ توکار و روکار

OD

DORIN- Recessed & Surface Official Luminaire

OSRAM LED

این چراغ با استفاده از LED شرکت OSRAM و با چیدمان به سبک BACKLIGHT تولید گردیده است. راندمان نوری بالا و خیرگی کم در کنار ابعاد ۱۲۰×۳۰ سانتی متر، آن را جایگزینی مناسب برای قاب های مهتابی قدیمی قرار داده است و مناسب اماکن اداری/تجاری، فضاهای آموزشی و درمانی می باشد.

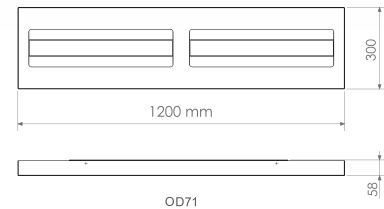
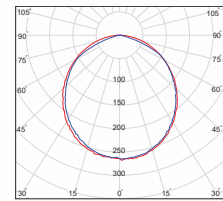

OD71

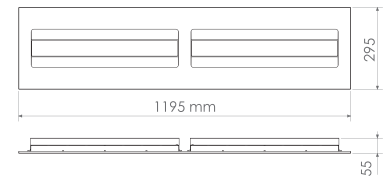

OD21



کد کالا	شرح کالا	شارژوری LUMEN	توان Watt	دوره گارانتی (ماه)	LEDCHIP	THD	PF	CRI	دمای رنگ (K) ۳۰۰۰ ۴۰۰۰ ۶۰۰۰	جنس بدنه
OD21	درین- چراغ اداری توکار-۱۲۰×۳۰	۴۴۰۰	۴۸	۶۰	OSRAM	<۱۸٪	>۰٫۹۵	>۸۰	۳۰۰۰ ۴۰۰۰ ۶۰۰۰	ABS+ST37+AL
OD71	درین- چراغ اداری روکار-۱۲۰×۳۰	۴۴۰۰	۴۸	۶۰	OSRAM	<۱۸٪	>۰٫۹۵	>۸۰	۳۰۰۰ ۴۰۰۰ ۶۰۰۰	ABS+ST37+AL

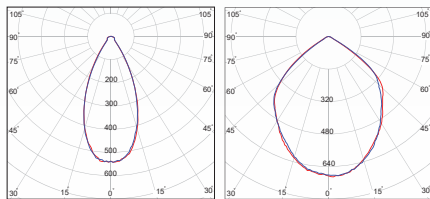

نورا - چراغ توکار

DR

NOORA- Recessed Official Luminaire

OSRAM LED

چراغ نورا به دلیل استفاده از لنزهای ۹۰ و ۶۰ درجه، زاویه پخش نور بسته را ایجاد می نماید که جایگزین بسیار مناسبی برای چراغ های COB خواهد بود. وزن کم، راندمان نوری بالا و بدنه تمام آلومینیوم از ویژگی های این چراغ می باشد.

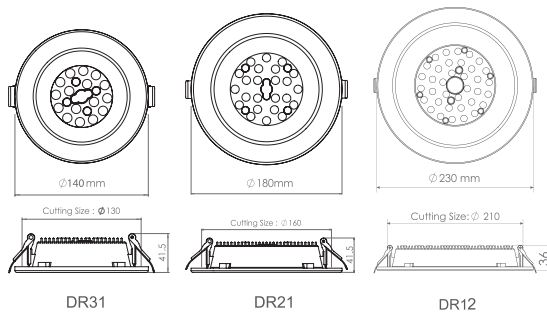

کد کالا	شرح کالا	شارزوری LUMEN	توان Watt	دوره گارانتی (ماه)	LED CHIP	THD	PF	CRI	دمای رنگ (K) ۳۰۰۰ ۴۰۰۰ ۶۰۰۰	جنس بدنه
DR12	نورا- چراغ سقفی توکار- قطر ۲۰- زاویه ۶۰ و ۹۰	۴۶۰۰		۶۰	OSRAM	<1۸٪	>۰,۹۵	>۸۰	۳۰۰۰ ۴۰۰۰ ۶۰۰۰	AL+PC
DR21	نورا- چراغ سقفی توکار- قطر ۱۵- زاویه ۹۰	۲۸۰۰	۲۴	۶۰	OSRAM	<1۸٪	>۰,۹۵	>۸۰	۳۰۰۰ ۴۰۰۰ ۶۰۰۰	AL+PC
DR31	نورا- چراغ سقفی توکار- قطر ۱۲- زاویه ۹۰	۲۰۰۰	۱۶	۶۰	OSRAM	<1۸٪	>۰,۹۵	>۸۰	۳۰۰۰ ۴۰۰۰ ۶۰۰۰	AL+PC

دیبا- چراغ روکار

WA

DIBA- Surface Linear Luminaire

OSRAM LED

چراغ روکار مدل دیبا مدل دیبا محصولی بسیار پرکاربرد می باشد که در فضاهای متنوعی مورد استفاده قرار می گیرد. قابلیت نصب آسان بر روی دیوار یا سقف به همراه قیمت مناسب این محصول آن را به گزینه مناسبی جهت تامین نور محیط های مسکونی، اداری، تجاری و غیره تبدیل کرده است. همچنین نمونه های سنسوردار آن علاوه بر کاهش هرچه بیشتر مصرف انرژی، چراغ مناسبی برای راهروها و محل های تردد می باشد. علاوه بر کاربردهای ذکر شده، از این چراغ جهت تامین روشنایی کتابخانه ها، انبارها و کارخانه ها نیز استفاده می گردد.

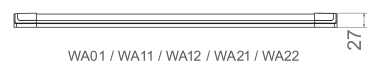
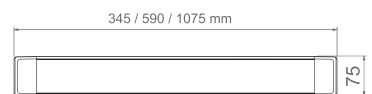
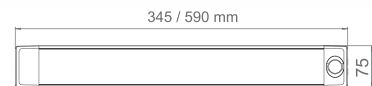
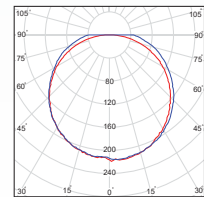

کد کالا	شرح کالا	شارزوری LUMEN	توان Watt	دوره گارانتی (ماه)	LED CHIP	THD	PF	CRI	دمای رنگ (K) ۳۰۰۰ ۴۰۰۰ ۶۰۰۰	جنس بدنه
WA01	دیبا- چراغ روشنایی روکار	۱۲۰۰	۱۲	۶۰	OSRAM	>۰٫۶	>۰٫۸۰	>۸۰	۳۰۰۰	ABS+PC+AL
WA11	دیبا- چراغ روشنایی روکار	۲۴۰۰	۲۴	۶۰	OSRAM	<۱۸٪	>۰٫۹۵	>۸۰	۴۰۰۰	ABS+PC+AL
WA12	دیبا- چراغ روشنایی روکار	۳۶۰۰	۴۰	۶۰	OSRAM	<۱۸٪	>۰٫۹۵	>۸۰	۴۰۰۰	ABS+PC+AL
WA21	دیبا- چراغ روشنایی روکار	۴۸۰۰	۴۸	۶۰	OSRAM	<۱۸٪	>۰٫۹۵	>۸۰	۴۰۰۰	ABS+PC+AL
WA22	دیبا- چراغ روشنایی روکار	۷۲۰۰	۸۰	۶۰	OSRAM	<۱۸٪	>۰٫۹۵	>۸۰	۴۰۰۰	ABS+PC+AL
WA41	دیبا- چراغ روکار با سنسور حرکتی PIR	۱۲۰۰	۱۲	۶۰	OSRAM	>۰٫۶	>۸۰	>۸۰	۳۰۰۰	ABS+PC+AL
WA51	دیبا- چراغ روکار با سنسور حرکتی PIR	۱۸۰۰	۱۸	۶۰	OSRAM	>۰٫۶	>۸۰	>۸۰	۳۰۰۰	ABS+PC+AL

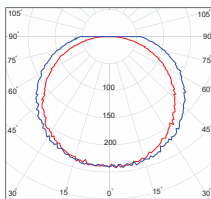

درنا - چراغ خطی روکار

DT

DORNA- Surface Linear Luminaire

OSRAM LED

این چراغ زیبا دارای بدنه و دیفیوزر یکپارچه از جنس پلی کربنات بوده و در ساخت آن از LED شرکت OSRAM استفاده گردیده است. دارای نوری یکنواخت بوده و در توان های ۶، ۱۲، ۲۴ وات ارائه می گردد. قابلیت نصب آسان بر روی سقف و یا دیوار باعث شده تا این محصول جهت تامین روشنایی مکان های اداری، مسکونی و عمومی مناسب باشد. امکان نصب به صورت پشت سرهم و بدون فاصله، این چراغ را جهت روشنایی هایپرمارکت ها و فروشگاه های بزرگ، به گزینه ای مناسب مبدل نموده است.

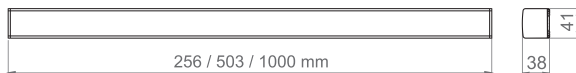

DT01 / 11 / 21



جنس بدنه	دمای رنگ (K) ۳۰۰۰ ۴۰۰۰ ۶۰۰۰	CRI	PF	THD	LEDCHIP	دوره گارانتی (ماه)	توان Watt	شارزوری LUMEN	شرح کالا	کد کالا
PC+ABS	● ● ●	>۸۰	>۰٫۶		OSRAM	۶۰	۶	۶۰۰	درنا- چراغ خطی روکار	DT01
PC+ABS	● ● ●	>۸۰	>۰٫۶		OSRAM	۶۰	۱۲	۱۲۰۰	درنا- چراغ خطی روکار	DT11
PC+ABS	● ● ●	>۸۰	>۰٫۶		OSRAM	۶۰	۲۴	۲۴۰۰	درنا- چراغ خطی روکار	DT21



درنیکا - چراغ خطی توکار

WL

DORNIKA- Recessed Linear Luminaire

OSRAM LED

این محصول به صورت خطی و توکار بوده، به دلیل قابلیت نصب سریع و آسان، چرخش نور خطی یکنواخت و قابلیت تولید در طول های مختلف، جهت به کارگیری در فضاهای گوناگون مناسب می باشد. در تولید آن از LED شرکت OSRAM استفاده شده است که منجر به افزایش راندمان شارژوری چراغ گردیده است. این محصول مناسب برای نورپردازی فضای داخلی بوده و به دلیل شارژوری مناسب، جهت تامین نور عمومی محیط های اداری، مسکونی، تجاری و درمانی کاربرد دارد.

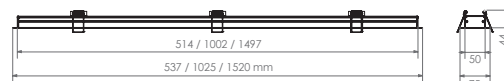
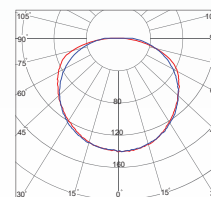

WL02 / 12 / 22

کد کالا	شرح کالا	شارژوری LUMEN	توان Watt	دوره گارانتی (ماه)	LED CHIP	THD	PF	CRI	دمای رنگ (K) ۳۰۰۰ ۴۰۰۰ ۶۰۰۰	جنس بدنه
WL02	درنیکا- چراغ خطی توکار	۲۰۰۰	۲۲	۶۰	OSRAM	<1۸%	>۰,۹۵	>۸۰	۳۰۰۰	AL+PC
WL12	درنیکا- چراغ خطی توکار	۴۰۰۰	۴۴	۶۰	OSRAM	<1۸%	>۰,۹۵	>۸۰	۴۰۰۰	AL+PC
WL22	درنیکا- چراغ خطی توکار	۶۰۰۰	۶۵	۶۰	OSRAM	<1۸%	>۰,۹۵	>۸۰	۶۰۰۰	AL+PC

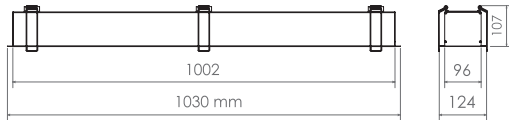
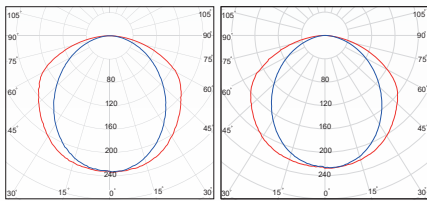

NE11

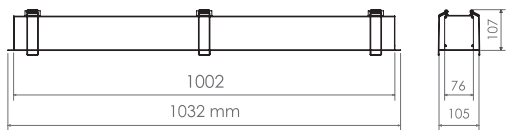

NS11



لیان - چراغ توکار

NE/NS

LIYAN- Recessed Linear Luminaire

OSRAM LED

این محصول به صورت توکار و خطی، با طول های مختلف تولید می گردد. با توجه به راندمان بالا و ظاهر ساده و زیبا مناسب نورپردازی و تامین روشنایی محیط های اداری، تجاری و مسکونی می باشد. در ساخت آن از LED شرکت OSRAM استفاده شده، بدنه آن از جنس آلومینیوم بوده و دارای دیفیوزر از جنس پلی کربنات می باشد.

کد کالا	شرح کالا	شارژوری LUMEN	توان Watt	دوره گارانتی (ماه)	LED CHIP	THD	PF	CRI	دمای رنگ (K) ۳۰۰۰ ۴۰۰۰ ۶۰۰۰	جنس بدنه
NE11	لیان - چراغ خطی توکار - عرض ۹۵	۴۸۰۰	۴۸	۶۰	OSRAM	<1۸%	>۰,۹۵	>۸۰	۳۰۰۰ ۴۰۰۰ ۶۰۰۰	AL+PC
NS11	لیان - چراغ خطی توکار - عرض ۷۵	۳۳۰۰	۳۶	۶۰	OSRAM	<1۸%	>۰,۹۵	>۸۰	۳۰۰۰ ۴۰۰۰ ۶۰۰۰	AL+PC



لیان - چراغ روکار و آویز

NE/NS

LIYAN- Surface & Pendant Linear Luminaire

OSRAM LED

چراغ خطی روکار مدل لیان به صورت روکار و آویز می باشد که با طول های مختلف تولید می گردد. با توجه به راندمان بالا و ظاهر ساده و زیبا مناسب نورپردازی تامین روشنایی محیط های اداری، تجاری و مسکونی می باشد. در ساخت آن از LED شرکت OSRAM استفاده شده، بدنه آن از جنس آلومینیوم بوده و دارای دیفیوزر از جنس پلی کربنات می باشد.

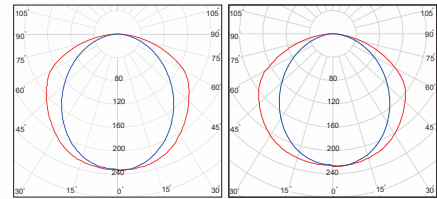

NE31
NE21

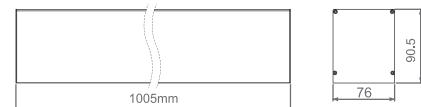

NS31
NS21

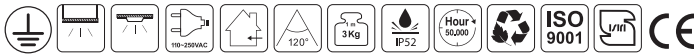

کد کالا	شرح کالا	شارژوری LUMEN	توان Watt	دوره گارانتی (ماه)	LED CHIP	THD	PF	CRI	دمای رنگ (K) 3000 4000 5000	جنس بدنه
NE21	لیان - چراغ خطی روکار - عرض ۹,۵	۴۸۰۰	۴۸	۶۰	OSRAM	<۱۸٪	>۰,۹۵	>۸۰	۳۰۰۰	AL+PC
NS21	لیان - چراغ خطی روکار - عرض ۷,۵	۳۳۰۰	۳۶	۶۰	OSRAM	<۱۸٪	>۰,۹۵	>۸۰	۴۰۰۰	AL+PC
NE31	لیان - چراغ خطی آویز - عرض ۹,۵	۴۸۰۰	۴۸	۶۰	OSRAM	<۱۸٪	>۰,۹۵	>۸۰	۵۰۰۰	AL+PC
NS31	لیان - چراغ خطی آویز - عرض ۷,۵	۳۳۰۰	۳۶	۶۰	OSRAM	<۱۸٪	>۰,۹۵	>۸۰	۳۰۰۰	AL+PC

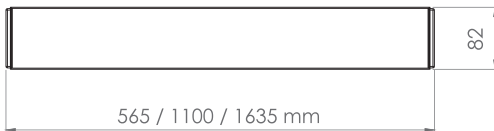
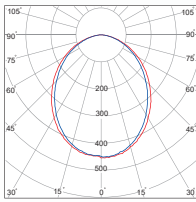

WD11...51



درناز - چراغ آویز

WD

DORNAZ - Pendant Linear Luminaire

OSRAM LED

درناز چراغی دکوراتیو و به صورت آویز خطی می باشد و به دلیل شارزوری بالا و ظاهر زیبا می توان از آن جهت تامین روشنایی مکان های مسکونی، تجاری، اداری و عمومی استفاده نمود. این چراغ در توان های مختلف با ضریب ۲۴ وات قابل ارائه می باشد. جنس بدنه آن از آلومینیوم بود و در تولید آن از LED شرکت OSRAM استفاده شده است.

کد کالا	شرح کالا	شارزوری LUMEN	توان Watt	دوره گارانتی (ماه)	LED CHIP	THD	PF	CRI	دمای رنگ (K) ۳۰۰۰ ۴۰۰۰ ۵۰۰۰	جنس بدنه
WD11	درناز - چراغ آویز	۱۸۰۰	۲۴	۶۰	OSRAM	<۱۸٪	>۰٫۹۵	>۸۰	۳۰۰۰	AL+PMMA
WD21	درناز - چراغ آویز	۳۶۰۰	۴۸	۶۰	OSRAM	<٪۴۵	>۰٫۹	>۸۰	۴۰۰۰	AL+PMMA
WD31	درناز - چراغ آویز	۵۴۰۰	۷۲	۶۰	OSRAM	<۱۸٪	>۰٫۹۵	>۸۰	۵۰۰۰	AL+PMMA
WD41	درناز - چراغ آویز (بدنه مشکی)	۳۶۰۰	۴۸	۶۰	OSRAM	<۴۵٪	>۰٫۹	>۸۰	۴۰۰۰	AL+PMMA
WD51	درناز - چراغ آویز (بدنه مشکی)	۵۴۰۰	۷۲	۶۰	OSRAM	<۱۸٪	>۰٫۹۵	>۸۰	۵۰۰۰	AL+PMMA



دنا - چراغ خطی روکار

WN

DENA- Surface Linear Luminaire

OSRAM LED

EPISTAR LED

بدنه این محصول از جنس آلومینیوم تولید می گردد. از ویژگی های این محصول می توان به وزن پایین، نصب راحت و سریع اشاره کرد. این محصول برای نورپردازی سقف های کشسان (آسمان مجازی) قابل استفاده می باشد.

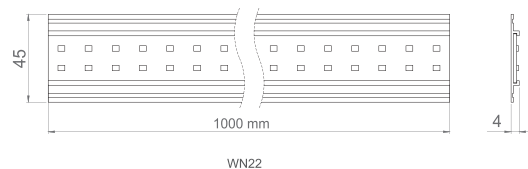
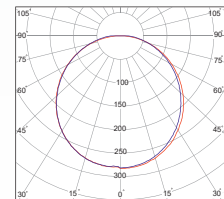

WN22

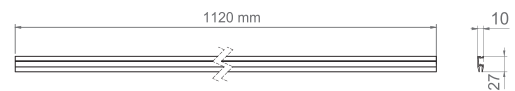

WN11



کد کالا	شرح کالا	شارزوری LUMEN	توان Watt	دوره گارانتی (ماه)	LED CHIP	THD	PF	CRI	دمای رنگ (K) ۳۰۰۰ ۴۰۰۰ ۶۰۰۰	جنس بدنه
WN11	دنا- چراغ روشنایی خطی روکار	۲۰۰۰	۲۴	۳۶	EPISTAR	<1۸%	>۰,۹۵	>۸۰	• • •	AL
WN22	دنا- چراغ روشنایی خطی روکار	۲۸۰۰	۲۴	۶۰	OSRAM	<1۸%	>۰,۹۵	>۸۰	• • •	AL

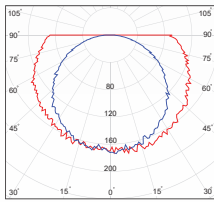

صدف - لامپ T8

LS

SADAF- T8 LED Tube Luminaire

OSRAM LED

در مواردی ترجیح کارفرمای محترم، به استفاده از چراغ های قدیمی موجود و جایگزینی فلورسنت با لامپی معادل با آن از نوع LED می باشد. در این راستا محصول مدل صدف به عنوان جایگزینی برای لامپ های فلورسنت T8 طراحی و ارائه گردیده است. استفاده از این محصول نیاز به بالاست و استارتر نداشته و مشکلات بهره برداری از چراغ های قدیمی موجود را کاهش می دهد. در تولید آن از LED شرکت OSRAM و هیت سینک مناسب جهت خنک کاری استفاده شده است.

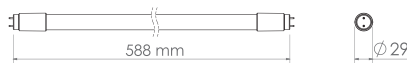

LS11

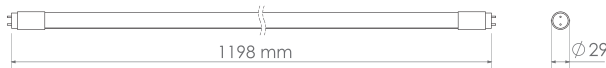

LS21



کد کالا	شرح کالا	شارنوری LUMEN	توان Watt	دوره گارانتی (ماه)	LED CHIP	THD	PF	CRI	دمای رنگ (K) ۳۰۰۰ ۴۰۰۰ ۵۰۰۰	جنس بدنه
LS11	صدف - لامپ T8	۱۱۰۰	۱۲	۳۶	OSRAM	<۱۸٪	>۰.۹۵	>۸۰	۳۰۰۰ ۴۰۰۰ ۵۰۰۰	AL+PC
LS21	صدف - لامپ T8	۲۲۰۰	۲۴	۳۶	OSRAM	<۱۸٪	>۰.۹۵	>۸۰	۳۰۰۰ ۴۰۰۰ ۵۰۰۰	AL+PC



هلنا - چراغ خطی روکار

WH

HELENA- Surface Linear Luminaire

OSRAM LED

چراغ روشنایی هلنا که به چراغ زیر کابینتی نیز معروف می باشد، در زیر کابینت های آشپزخانه به سادگی نصب و علاوه بر زیبایی فضا می تواند نور محیطی لازم را نیز تامین نماید. این محصول دارای پوششی از جنس پلی کربنات بوده که از ضربه خوردن به آن محافظت می نماید. از این محصول به عنوان روشنایی بالای آینه و همچنین به عنوان نور مخفی نیز می توان استفاده نمود.

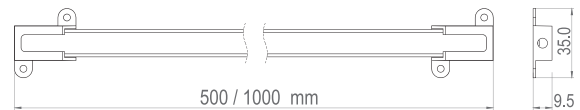
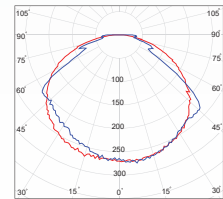

WH21 / 31 / 22 / 32

کد کالا	شرح کالا	شارنوری LUMEN	توان Watt	دوره گارانتی (ماه)	LED CHIP	THD	PF	CRI	دمای رنگ (K) ۳۰۰۰ ۴۰۰۰ ۶۰۰۰	جنس بدنه
WH21	هلنا - چراغ خطی روکار	۶۰۰	۶	۶۰	OSRAM		>۰,۶	>۸۰		PC
WH31	هلنا - چراغ خطی روکار	۱۲۰۰	۱۲	۶۰	OSRAM		>۰,۶	>۸۰		PC
WH22	هلنا - چراغ خطی روکار	۱۰۰۰	۹	۶۰	OSRAM		>۰,۶	>۸۰		PC
WH32	هلنا - چراغ خطی روکار	۲۰۰۰	۱۸	۶۰	OSRAM	<۱۸%	>۰,۹۵	>۸۰		PC

تضمین یک عمر روشنی

چراغ های روشنایی
صنعتی / تجاری



**Lighting For
INDUSTRIAL / COMMERCIAL**



سبلان - چراغ سوله ای صنعتی

WS

SABALAN- Industrial Shed Light

OSRAM LED

چراغ سوله ای-صنعتی سبلان به دلیل راندمان نوری بالا جایگزین بسیار مناسب برای چراغ های گازی و پر مصرف قدیمی می باشد. درجه حفاظت بالای این چراغ (IP65) باعث می گردد این چراغ در محیط های مرطوب و آلوده و دارای گردوغبار قابل استفاده باشد.

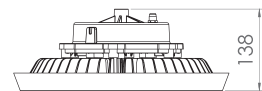
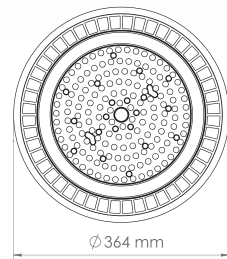
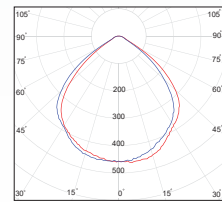

WS11 / 12 / 13

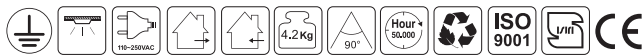

جنس بدنه	دمای رنگ (K) 3000 4000 5000	CRI	PF	THD	LED CHIP	دوره گارانتی (ماه)	توان Watt	شارنوری LUMEN	شرح کالا	کد کالا
AL+PC	● ● ●	>80	>0.95	<18%	OSRAM	۶۰	۱۹۰	۲۳۰۰۰	سبلان - چراغ سوله ای صنعتی- زاویه ۹۰	IP65 WS11
AL+PC	● ● ●	>80	>0.95	<18%	OSRAM	۶۰	۱۵۰	۱۸۰۰۰	سبلان - چراغ سوله ای صنعتی- زاویه ۹۰	IP52 WS12
AL+PC	● ● ●	>80	>0.95	<18%	OSRAM	۶۰	۱۹۰	۲۳۰۰۰	سبلان - چراغ سوله ای صنعتی- زاویه ۹۰	IP52 WS13
AL+PC	● ● ●	>80	>0.95	<18%	OSRAM	۶۰	۱۵۰	۱۸۰۰۰	سبلان - چراغ سوله ای صنعتی- زاویه ۹۰	IP65 WS14



آیدیس - پروژکتور

PD

AIDIS- Flood Luminaire

OSRAM LED

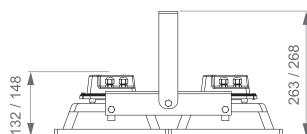
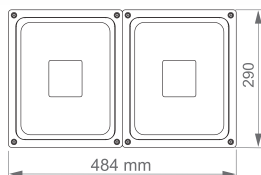
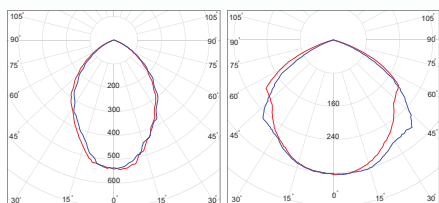

PD41 / 51

این پروژکتور محصولی بسیار با کیفیت بوده که علاوه بر راندمان نوری بالا، مقاومت مناسبی نسبت به نوسانات و تنش های الکتریکی شبکه برق دارد. از این محصول جهت روشنایی اماکن و فضاهای باز و همچنین جهت روشنایی سوله ها، کارخانه ها، انبارها و نظیر آن استفاده می گردد. آیدیس در توان های مختلف و با دو زاویه پخش نور ۹۰ و ۱۲۰ درجه ارائه می گردد.

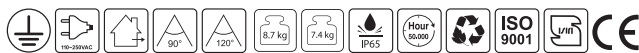

جنس بدنه	دمای رنگ (K) ۳۰۰۰ ۴۰۰۰ ۵۰۰۰	CRI	PF	THD	LED CHIP	دوره گارانتی (ماه)	توان Watt	شارنوری LUMEN	شرح کالا	کد کالا
AL+PC		>۸۰	>۰,۹۵	<۱۸٪	OSRAM	۶۰	۱۴۰	۲۱۰۰۰	آیدیس - پروژکتور زاویه ۹۰ و ۱۲۰	PD41
AL+PC		>۸۰	>۰,۹۵	<۱۸٪	OSRAM	۶۰	۲۰۰	۲۸۰۰۰	آیدیس - پروژکتور زاویه ۹۰ و ۱۲۰	PD51



آیدیس - پروژکتور

PD

AIDIS- Flood Luminaire

OSRAM LED

این پروژکتور محصولی بسیار با کیفیت بوده که علاوه بر راندمان نوری بالا، مقاومت مناسبی نسبت به نوسانات و تنش های الکتریکی شبکه برق دارد. از این محصول جهت روشنایی اماکن و فضاهای باز و همچنین جهت روشنایی سوله ها، کارخانه ها، انبارها و نظیر آن استفاده می گردد. آیدیس در توان های مختلف و با دو زاویه پخش نور ۹۰ و ۱۲۰ درجه ارائه می گردد.

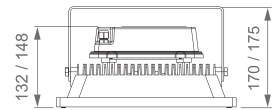
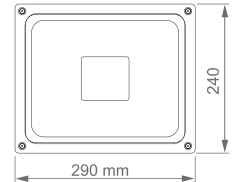
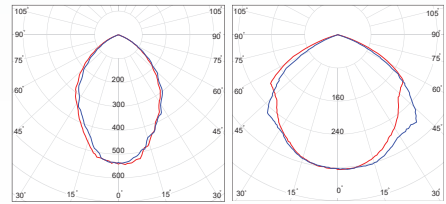

PD21....61



جنس بدنه	دمای رنگ (K) ۳۰۰۰ ۴۰۰۰ ۶۰۰۰	CRI	PF	THD	LED CHIP	دوره گارانتی (ماه)	توان Watt	شارنوری LUMEN	شرح کالا	کد کالا
AL+PC	● ● ●	>۸۰	>۰.۹۵	<۱۸٪	OSRAM	۶۰	۷۰	۱۰۵۰۰	آیدیس - پروژکتور زاویه ۹۰ و ۱۲۰	PD21
AL+PC	● ● ●	>۸۰	>۰.۹۵	<۱۸٪	OSRAM	۶۰	۱۰۰	۱۴۰۰۰	آیدیس - پروژکتور زاویه ۹۰ و ۱۲۰	PD31
AL+PC	● ● ●	>۸۰	>۰.۹۵	<۱۸٪	OSRAM	۶۰	۶۵	۷۵۰۰	آیدیس - پروژکتور زاویه ۹۰ و ۱۲۰	PD61



آیدا - پروژکتور

PI

AIDA - Flood Luminaire

OSRAM LED

پروژکتور آیدا با بدنه آلومینیوم، درایور مجزا و قیمت مناسب گزینه ای بسیار مناسب برای روشنایی محیط های بیرونی از قبیل معابر، فضای سبز و تابلوهای تبلیغاتی می باشد. این چراغ به دلیل استفاده از رفلکتور آبکاری شده دارای پخش نور ۱۲۰ و ۹۰ درجه می باشد.

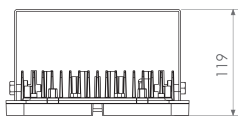
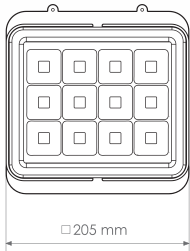
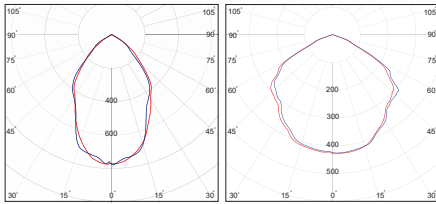

PI55 / 56



کد کالا	شرح کالا	شارنوری LUMEN	توان Watt	دوره گارانتی (ماه)	LED CHIP	THD	PF	CRI	دمای رنگ (K) ۳۰۰۰ ۴۰۰۰ ۵۰۰۰	جنس بدنه
PI55	آیدا - پروژکتور زاویه ۹۰ و ۱۲۰	۶۰۰۰	۵۰	۶۰	OSRAM	<۱۸٪	>۰٫۹۵	>۸۰	۳۰۰۰ ۴۰۰۰ ۵۰۰۰	AL+PC
PI56	آیدا - پروژکتور زاویه ۹۰ و ۱۲۰	۹۰۰۰	۷۰	۶۰	OSRAM	<۱۸٪	>۰٫۹۵	>۸۰	۳۰۰۰ ۴۰۰۰ ۵۰۰۰	AL+PC



آترا - پروژکتور

PR

ATRA - Flood Luminaire

OSRAM LED

آترا پروژکتوری با قیمت مناسب و سبک بوده که بدنه آن از جنس آلومینیوم می باشد. استفاده از لنز ۱۵ درجه باعث شده است که نوری با زاویه بسته ایجاد نماید و جهت روشنایی فضاهایی از قبیل زمین های ورزشی، معابر، فضاهای سبز، تابلوهای تبلیغاتی و غیره مناسب می باشد.

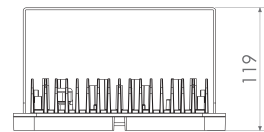
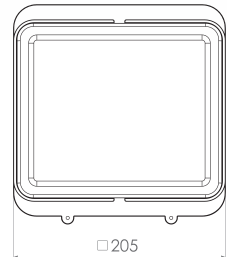
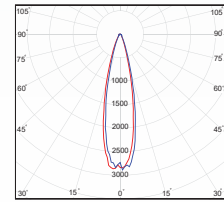

PR15



کد کالا	شرح کالا	شارزوری LUMEN	توان Watt	دوره گارانتی (ماه)	LED CHIP	THD	PF	CRI	دمای رنگ (K) ۳۰۰۰ ۴۰۰۰ ۶۰۰۰	جنس بدنه
PR15	آترا - پروژکتور زاویه ۱۵	۷۲۰۰	۵۰	۶۰	OSRAM	<۱۸%	>۰,۹۵	>۸۰	● ● ●	AL+PC

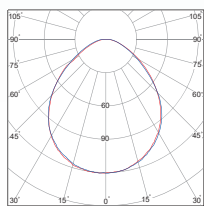

WB21

دینو - چراغ روکار

WB

DINO - Moisture Proof Luminaire

OSRAM LED

چراغ دینو با هدف تامین روشنایی اماکی نظیر انبارها، پارکینگ، زیرزمین و نظایر آن طراحی و تولید شده است. چییدمان LED در آن به سبک BACKLIGHT می باشد و در تولید این چراغ از شرکت OSRAM استفاده شده است.



جنس بدنه	دمای رنگ (K) ۳۰۰۰ ۳۰۰۰ ۳۰۰۰	CRI	PF	THD	LED CHIP	دوره گارانتی (ماه)	توان Watt	شارزوری LUMEN	شرح کالا	کد کالا
ABS+PC		>۸۰	>۰,۹۵	<۱۸%	OSRAM	۳۶	۲۴	۲۴۰۰	دینو - چراغ روشنایی روکار	WB21

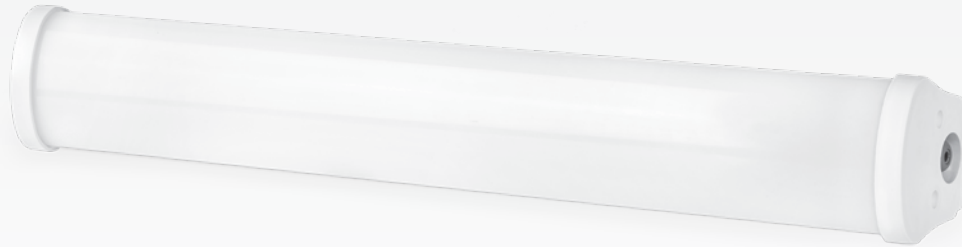

کارن- چراغ روکار IP65

KA

KAREN- Surface Linear Luminaire

OSRAM LED

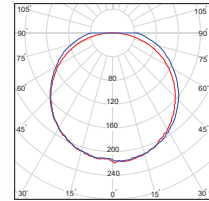

چراغ کارن جهت استفاده در محیط های صنعتی و مرطوب طراحی و تولید شده است. بدنه آن به صورت یکپارچه از جنس پلی کربنات بوده که علاوه بر زیبایی خاص خود، تولید این محصول با IP65 را نیز ممکن ساخته است. در ساخت آن از LED شرکت OSRAM استفاده گردیده است. این چراغ مناسب برای روشنایی پارکینگ ها، سالن های تولید، انبارهای مرطوب و فروشگاه ها می باشد.

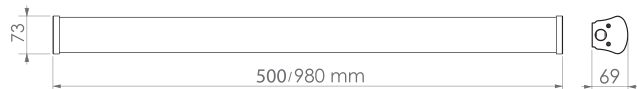

KA01 / 11

جنس بدنه	دمای رنگ (K) ۳۰۰۰ ۴۰۰۰ ۵۰۰۰	CRI	PF	THD	LED CHIP	دوره گارانتی (ماه)	توان Watt	شارزوری LUMEN	شرح کالا	کد کالا
PC+AL		>۸۰	>۰,۹۵	<۱۸%	OSRAM	۳۶	۲۴	۲۴۰۰	کارن- چراغ خطی روکار IP65	KA01
PC+AL		>۸۰	>۰,۹۶	<۱۸%	OSRAM	۳۶	۴۸	۴۸۰۰	کارن- چراغ خطی روکار IP65	KA11



روشنایی های گلخانه ای (رشد گیاه)

PS-PG-LI

Horticulture Lighting

OSRAM LED

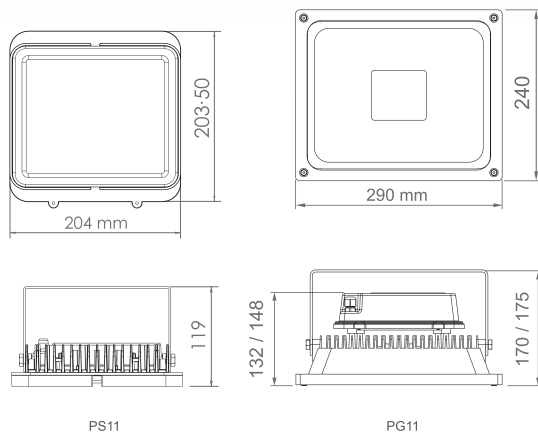

هدف از استفاده از لامپ ای ال دی رشد گیاه، مرتفع نمودن نیاز نوری برای گیاهان در مراحل بذر، جوانه زنی، پرورش و نگهداری آن ها در ساعاتی که تابش خورشید را نداریم و یا به طور کلی نور کافی برای پرورش گیاهان در محیط موجود نمی باشد، به طور مثال زمان بارندگی، بارش برف، در طول شب، محیط های داخلی سرپوشیده که نور با شدت مناسب وجود ندارد و

مزایای استفاده از منابع نور مصنوعی در پرورش و رشد گیاهان
 - افزایش محصول و کوتاه کردن چرخه رشد
 - استفاده بهتر از فضا و یکنواختی بهتر گیاهان
 - افزایش، پایداری و بهبود کیفیت محصول
 - صرفه جویی در انرژی و کاهش هزینه های تولید



کد کالا	شرح کالا	شارژوری LUMEN	توان Watt	دوره گارانتی (ماه)	LED CHIP	THD	PF	CRI	طیف نوری	موارد استفاده	جنس بدنه
PG11	گلدیس-۸۵ میکرومول بر ثانیه-زاویه ۹۰ و ۱۲۰	۸۵	۵۵	۳۶	OSRAM	<1۸%	>۰,۹۵	>۸۰	Full Spectrum ۳۸۰-۷۳۰ نانومتر	بذر- جوانه زنی گل دهی	AL
PS11	گلسار-۶۰ میکرومول بر ثانیه-زاویه ۱۴۰	۶۰	۴۰	۳۶	OSRAM	<1۸%	>۰,۹۵	>۸۰	Full Spectrum ۳۸۰-۷۳۰ نانومتر	بذر- جوانه زنی گل دهی	AL
LI11	آی گل - چراغ خطی-۳۰ میکرومول بر ثانیه	۳۰	۱۸	۳۶	OSRAM	<1۸%	>۰,۹۵	>۸۰	Full Spectrum ۳۸۰-۷۳۰ نانومتر	بذر- جوانه زنی گل دهی	PC

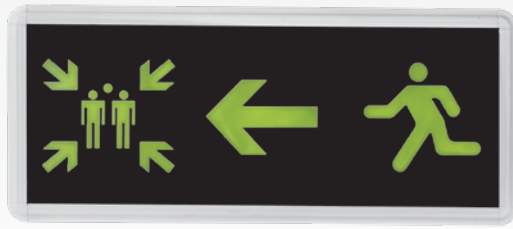

شها- چراغ خروج اضطراری

S0

EXIT Light

OSRAM LED

چراغ اضطراری خروج جهت تامین حداقل روشنایی لازم برای خروج افراد از ساختمان در بروز حادثه می باشد. این چراغ ها دارای باتری بوده و به صورت عادی نیز روشن می باشند و با قطع برق به مدت سه ساعت روشن خواهند ماند.

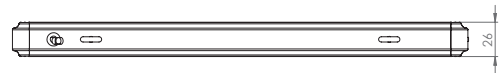
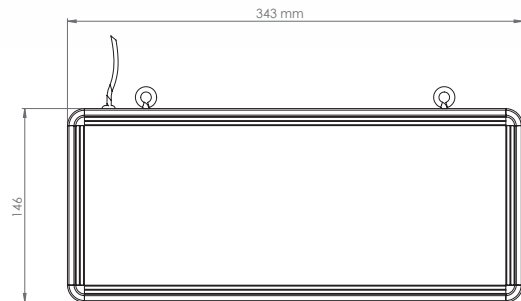

کد کالا	شرح کالا	ولتاژ ورودی	توان Watt	دوره گارانتی (ماه)	مدت زمان شارژ کامل	مدت زمان روشن ماندن	رنگ	جنس بدنه
S011	شها- چراغ خروج اضطراری	110~ 250VAC	۴	۳۶	۳۶ ساعت	۳ ساعت	سبز	AL
S012	شها- چراغ خروج اضطراری دو طرفه	110~ 250VAC	۴	۳۶	۳۶ ساعت	۳ ساعت	سبز	AL