

چراغ های روشنایی
اداری / مسکونی

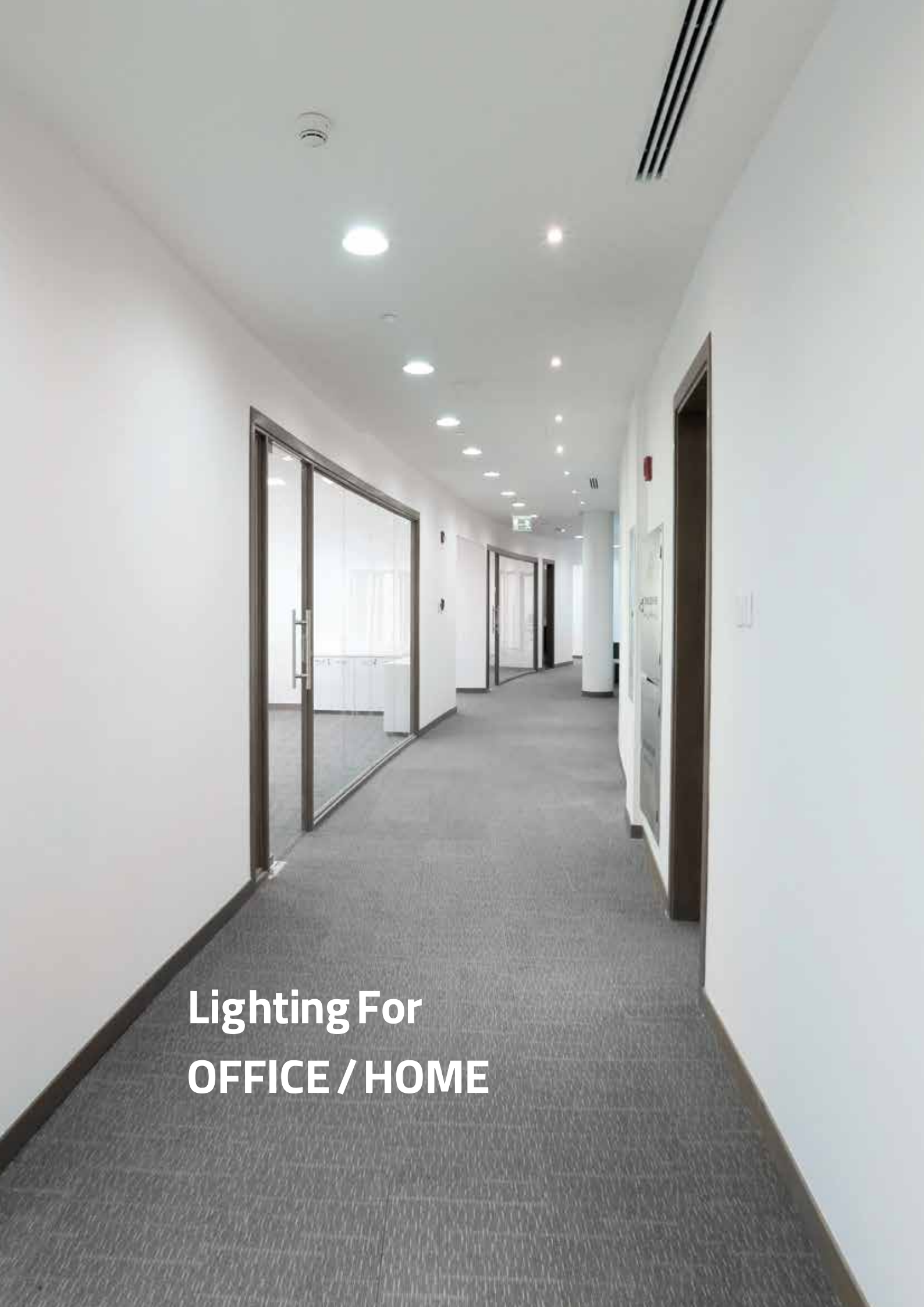

**Lighting For
OFFICE / HOME**



آرتا - چراغ توکار طرح هالوژن

RT11

ARTA - An alternative To Halogen Lights

OSRAM LED

چراغ آرتا جایگزینی بسیار مناسب برای لامپ های پرمصرف هالوژنی می باشد. استفاده از LED شرکت OSRAM و همچنین هیت سینک آلومینیومی، راندمان نوری مناسب و طول عمر بالا را برای آن میسر ساخته است. قابل ذکر است چراغ آرتا بدون نیاز به تعویض فریم، جایگزین مناسبی برای تمامی لامپ های هالوژن شده و با داشتن پنج سال گارانتی و ده سال خدمات پس از فروش، توانسته است انتخاب بسیار مناسبی را برای مشتریان عزیز فراهم نماید.

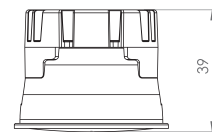
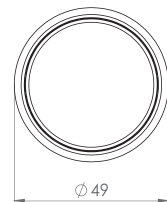
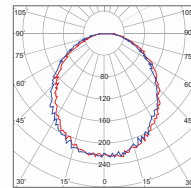

RT11



جنس بدنه	دمای رنگ (K)	CRI	PF	THD	LED CHIP	دوره گارانتی (سال)	توان Watt	شارنوری LUMEN	شرح کالا	کد کالا
ABS+AL	3000 4000 6000	>80	>0,9		OSRAM	5	3,5	350	آرتا - چراغ طرح هالوژن	RT11

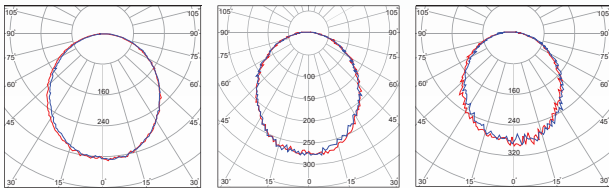

دنیز - چراغ توکار

DE

DENIZ - Ceiling Recessed Luminaire

OSRAMLED

طراحی دقیق چراغ مدل دنیز و استفاده از LED شرکت OSRAM، هیت سینک آلومینیومی و بدنه ABS منجر به کیفیت بالا و طول عمر زیاد آن گردیده است. ظاهر زیبا در کنار راندمان نوری بالا، این محصول را به انتخابی مناسب برای روشنایی محیط های مسکونی، اداری و تجاری تبدیل کرده است.

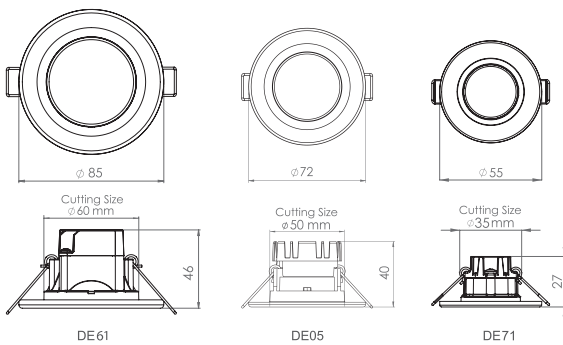

جنس بدنه	دمای رنگ (K) ۳۰۰۰ ۴۰۰۰ ۵۰۰۰	CRI	PF	THD	LED CHIP	دوره گارانتی (سال)	توان Watt	شارنوری LUMEN	شرح کالا	کد کالا
ABS+AL		>۸۰	>۰٫۶		OSRAM	۵	۲٫۵	۲۵۰	دنیز - چراغ روشنایی توکار - قطر ۳٫۵	DE71
ABS+AL		>۸۰	>۰٫۶		OSRAM	۵	۳٫۵	۳۵۰	دنیز - چراغ روشنایی توکار - قطر ۵	DE05
ABS+AL		>۸۰	>۰٫۶		OSRAM	۵	۶	۵۴۰	دنیز - چراغ روشنایی توکار - قطر ۶	DE61



دنیز - چراغ توکار

DE

DENIZ - Recessed Luminaire

OSRAM LED

طراحی دقیق چراغ مدل دنیز و استفاده از LED شرکت OSRAM، هیت سینک آلومینیومی و بدنه ABS منجر به کیفیت بالا و طول عمر زیاد آن گردیده است. ظاهر زیبا در کنار راندمان نوری بالا، این محصول را به انتخابی مناسب برای روشنایی محیط های مسکونی، اداری و تجاری تبدیل کرده است.

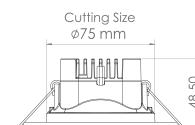
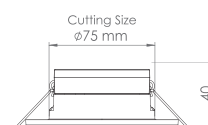
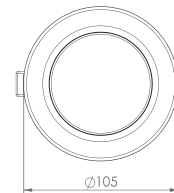
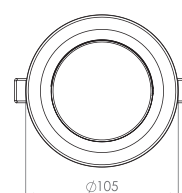
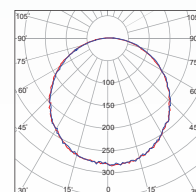
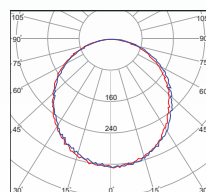

DE41/43/46

DE51/53



جنس بدنه	دمای رنگ (K) ۳۰۰۰ ۴۰۰۰ ۶۰۰۰	CRI	PF	THD	LED CHIP	دوره گارانتی (سال)	توان Watt	شارنوری LUMEN	شرح کالا	کد کالا
ABS+AL		>۸۰	>۰٫۶		OSRAM	۵	۶	۵۴۰	دنیز - چراغ روشنایی توکار - قطر ۷٫۵	DE41
ABS+AL	سه رنگ (3color)	>۸۰	>۰٫۶		OSRAM	۵	۶	۵۴۰	دنیز - چراغ روشنایی توکار - قطر ۷٫۵	DE43
ABS+AL		>۸۰	>۰٫۶		OSRAM	۵	۹	۸۰۰	دنیز - چراغ روشنایی توکار - قطر ۷٫۵	DE51
ABS+AL		>۸۰	>۰٫۶		OSRAM	۵	۶	۵۴۰	دنیز - چراغ روشنایی توکار (بدنه مشکی) - قطر ۷٫۵	DE46
ABS+AL		>۸۰	>۰٫۶		OSRAM	۵	۹	۸۰۰	دنیز - چراغ روشنایی توکار (بدنه مشکی) - قطر ۷٫۵	DE53

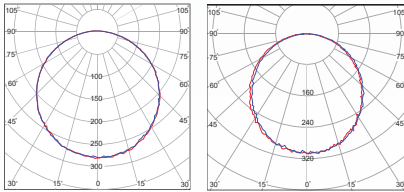

دنیز - چراغ توکار

DE

DENIZ - Recessed Luminaire

OSRAM LED

طراحی دقیق چراغ مدل دنیز و استفاده از LED شرکت OSRAM، هیت سینک آلومینیومی با رنگ مشکی و بدنه ABS با رنگ مشکی منجر به کیفیت بالا و زیبایی خاص آن گردیده است. راندمان نوری بالا، این محصول را به انتخابی مناسب برای روشنایی محیط های مسکونی، اداری و تجاری تبدیل کرده است.

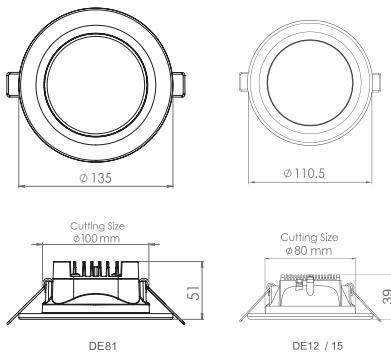

جنس بدنه	دمای رنگ (K) ۳۰۰۰ ۴۰۰۰ ۶۰۰۰	CRI	PF	THD	LED CHIP	دوره گارانتی (سال)	توان Watt	شارزوری LUMEN	شرح کالا	کد کالا
ABS+AL		>۸۰	>۰٫۶		OSRAM	۵	۶	۵۴۰	دنیز - چراغ روشنایی توکار - قطر ۸	DE12
ABS+AL		>۸۰	>۰٫۶		OSRAM	۳	۶	۵۴۰	دنیز - چراغ روشنایی توکار - قطر ۸ IP65	DE15
ABS+AL		>۸۰	>۰٫۶		OSRAM	۵	۱۲	۱۲۰۰	دنیز - چراغ روشنایی توکار - قطر ۱۰	DE81



دنیز - چراغ توکار

DE

DENIZ - Recessed Luminaire

OSRAM LED

طراحی دقیق چراغ مدل دنیز و استفاده از LED شرکت OSRAM، هیت سینک آلومینیومی و بدنه ABS منجر به کیفیت بالا و طول عمر زیاد آن گردیده است. ظاهر زیبا در کنار راندمان نوری بالا، این محصول را به انتخابی مناسب برای روشنایی محیط های مسکونی، اداری و تجاری تبدیل کرده است.

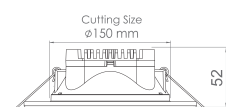
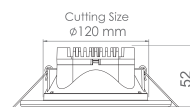
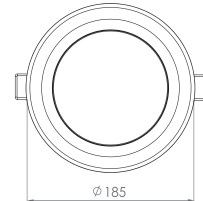
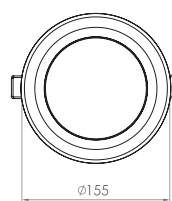
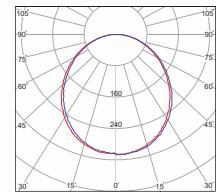
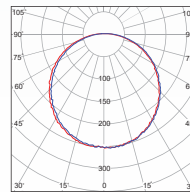

DE21

DE31



جنس بدنه	دمای رنگ (K) ۳۰۰۰ ۴۰۰۰ ۶۰۰۰	CRI	PF	THD	LED CHIP	دوره گارانتی (سال)	توان Watt	شارنوری LUMEN	شرح کالا	کد کالا
ABS+AL		>۸۰	>۰٫۶		OSRAM	۵	۱۲	۱۲۰۰	دنیز - چراغ روشنایی توکار - قطر ۱۲	DE21
ABS+AL		>۸۰	>۰٫۹۵	<۱۸٪	OSRAM	۵	۱۶	۱۶۰۰	دنیز - چراغ روشنایی توکار - قطر ۱۵	DE31

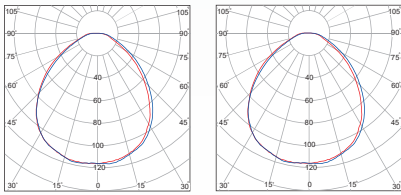
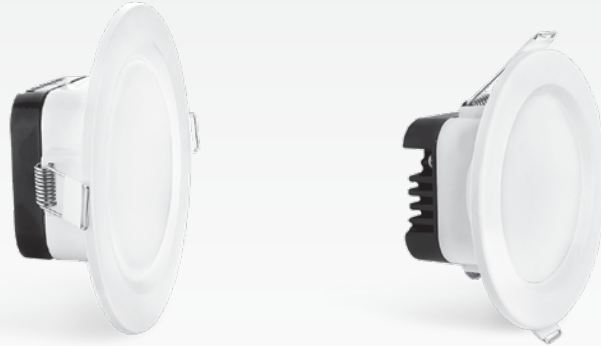

دنیز - چراغ توکار اضطراری

DE

DENIZ - Recessed Luminaire

OSRAM LED

چراغ دنیز اضطراری در هنگام بروز حادثه و قطع برق اصلی فعال می شود و در صورت شارژ کامل باتری به مدت دو ساعت روشن می ماند. قابل ذکر است که این محصول بصورت معمولی نیز قابل استفاده می باشد و با کلید برق می توان آن را خاموش و روشن نمود این محصول در دو مدل قطر ۷,۵ و قطر ۱۲ قابل ارائه می باشد.

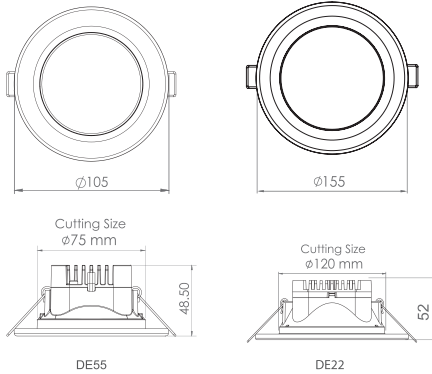

کد کالا	شرح کالا	شارزوری LUMEN	توان Watt	دوره گارانتی (سال)	مدت زمان روشن ماندن اضطراری	LED CHIP	THD	PF	CRI	دمای رنگ (K) ۳۰۰۰ ۴۰۰۰ ۵۰۰۰	جنس بدنه
DE55	دنیز - چراغ روشنایی توکار اضطراری - قطر ۷,۵	۱۲۰	۹	۳	۲ ساعت	OSRAM		>۰,۶	>۸۰	۳۰۰۰	ABS+AL
DE22	دنیز - چراغ روشنایی توکار اضطراری - قطر ۱۲	۲۴۰	۱۲	۳	۲ ساعت	OSRAM		>۰,۶	>۸۰	۴۰۰۰	ABS+AL

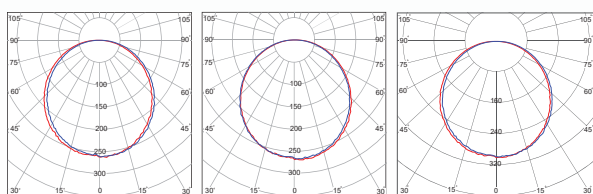

دریا - چراغ توکار IP65

DA

DARYA - Ceiling Recessed Luminaire

OSRAM LED

این محصول با بدنه تمام آلومینیوم طراحی و تولید گردیده و در مقابل ورود گردوغبار و بخار آب مقاوم بوده و راندمان نوری بالای آن به دلیل استفاده از LED شرکت OSRAM در ساخت آن می باشد. بدنه آلومینیومی امکان دفع حرارت بیشتر را فراهم آورده که موجب طول عمر و شارژوری بالا می گردد. تامین درجه حفاظت IP65 امکان استفاده این نوع چراغ را در فضاهای مرطوب از جمله استخر، حمام و محیط مسقف بیرونی امکان پذیر می سازد.

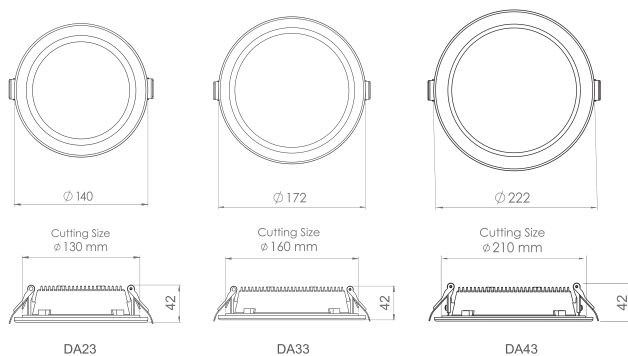

کد کالا	شرح کالا	شارژوری LUMEN	توان Watt	دوره گارانتی (سال)	LED CHIP	THD	PF	CRI	دمای رنگ (K) ۳۰۰۰ ۴۰۰۰ ۵۰۰۰	جنس بدنه
DA23	دریا- چراغ روشنایی توکار - قطر ۱۲	۱۶۰۰	۱۸	۳	OSRAM	<۱۸%	>۰,۹۵	>۸۰	• • •	AL
DA33	دریا- چراغ روشنایی توکار - قطر ۱۵	۲۱۰۰	۲۲	۳	OSRAM	<۱۸%	>۰,۹۵	>۸۰	• • •	AL
DA43	دریا- چراغ روشنایی توکار - قطر ۲۰	۳۶۰۰	۳۶	۳	OSRAM	<۱۸%	>۰,۹۵	>۸۰	• • •	AL



دنیا - چراغ توکار

DN

DONYA - Ceiling Recessed Luminaire

EPISTAR LED

این محصول با استفاده از LED شرکت EPISTAR و این بدنه ای از جنس ABS و هیت سینک آلومینیومی طراحی و تولید گردیده است. ظاهر زیبا و نصب آسان به همراه راندمان نوری مناسب و قیمت پایین، مدل دنیا را به انتخابی مناسب برای سازندگان و مجریان پروژه های عمرانی تبدیل نموده است.

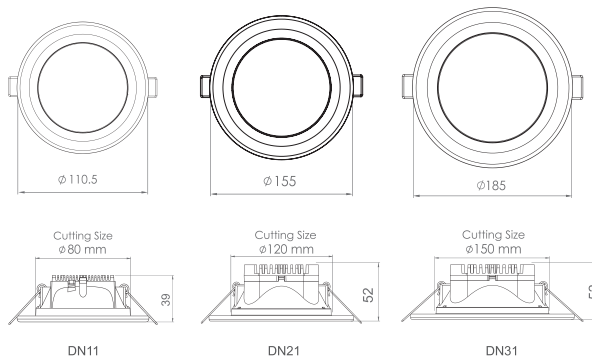
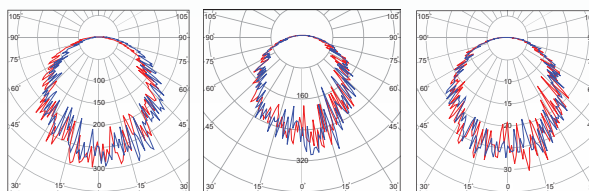

جنس بدنه	دمای رنگ (K) 3000 4000 6000	CRI	PF	THD	LED CHIP	دوره گارانتی (سال)	توان Watt	شارزوری LUMEN	شرح کالا	کد کالا
ABS+AL		>80	>0.95	<36%	EPISTAR	3	5	450	دنیا- چراغ روشنایی توکار - قطر 8	DN11
ABS+AL		>80	>0.95	<36%	EPISTAR	3	9	810	دنیا- چراغ روشنایی توکار - قطر 12	DN21
ABS+AL		>80	>0.95	<36%	EPISTAR	3	12	1080	دنیا- چراغ روشنایی توکار - قطر 15	DN31

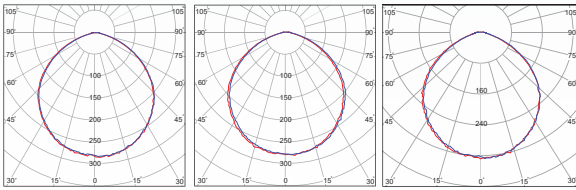

درسان - چراغ توکار

DS

DORSAN - Ceiling Recessed Luminaire

OSRAM LED

در تولید این چراغ زیبا از LED شرکت OSRAM بهره گرفته شده است. طراحی مهندسی هیت سینک آلومینیومی و آزمایش های فی جهت دفع حرارت مناسب در کنار طراحی و ساخت درایورهای با کیفیت، طول عمر بالا را برای ماژول این چراغ میسر ساخت است. عمق دیفیوزر این چراغ موجب شده سطح روشن آن در سقف های با ارتفاع پایین، کمتر دیده شود و کنترل خیرگی را امکان پذیر سازد.

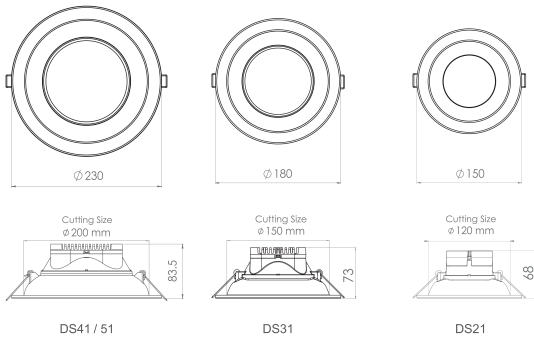

جنس بدنه	دمای رنگ (K) ۳۰۰۰ ۴۰۰۰ ۵۰۰۰	CRI	PF	THD	LED CHIP	دوره گارانتی (سال)	توان Watt	شارنوری LUMEN	شرح کالا	کد کالا
ABS+AL	● ● ● ●	>۸۰	>۰٫۶		OSRAM	۵	۹	۸۰۰	درسان- چراغ روشنایی توکار - قطر ۱۲	DS21
ABS+AL	● ● ● ●	>۸۰	>۰٫۶		OSRAM	۵	۱۲	۱۲۰۰	درسان- چراغ روشنایی توکار - قطر ۱۵	DS31
ABS+AL	● ● ● ●	>۸۰	>۰٫۹۵	<۱۸٪	OSRAM	۵	۱۶	۱۶۰۰	درسان- چراغ روشنایی توکار - قطر ۲	DS41
ABS+AL	● ● ● ●	>۸۰	>۰٫۹۵	<۱۸٪	OSRAM	۵	۲۲	۲۱۰۰	درسان- چراغ روشنایی توکار - قطر ۲	DS51

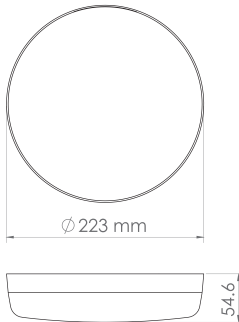
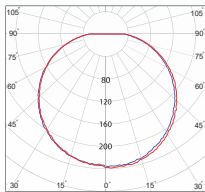

SN21 / 22

آیسان - چراغ روکار

SN

AYSAN - Surface Luminaire

OSRAM LED

چراغ روکار طرح آیسان با بدنه ABS و دیفیوزر پلی استایرن طراحی و تولید گردیده و در جهت افزایش راندمان و طول عمر آن از LED شرکت OSRAM استفاده شده است. طراحی این محصول به گونه ای است که علاوه بر ظاهری زیبا، پخش نور ۱۴۰ درجه ای را نیز فراهم می نماید. لازم به ذکر است که این چراغ در دو مدل IP65 و نیز سنسوردار قابل تولید می باشد.



جنس بدنه	دمای رنگ (K) ۳۰۰۰ ۴۰۰۰ ۵۰۰۰	CRI	PF	THD	LED CHIP	دوره گارانتی (سال)	توان Watt	شارژی LUMEN	شرح کالا	کد کالا
ABS+PS		>۸۰	>۰,۹۵	<۱۸%	OSRAM	۵	۲۲	۲۲۰۰	آیسان - چراغ گرد روکار	SN21
ABS+PS		>۸۰	>۰,۹۵	<۱۸%	OSRAM	۳	۲۲	۲۲۰۰	آیسان - چراغ گرد روکار IP65	SN22

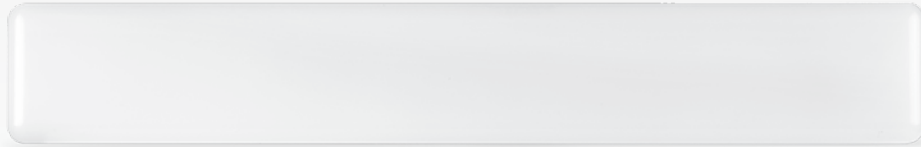

آیسان - چراغ روکار

SN

AYSAN - Surface Luminaire

OSRAM LED

چراغ روکار طرح آیسان با بدنه ABS و دیفیوزر پلی استایرن طراحی و تولید گردیده و در جهت افزایش راندمان و طول عمر آن از LED شرکت OSRAM استفاده شده است. طراحی این محصول به گونه ای است که علاوه بر ظاهری زیبا، پخش نور ۱۴ درجه ای را نیز فراهم می نماید. لازم به ذکر است که این چراغ در دو مدل IP65 و نیز سنسوردار قابل تولید می باشد.

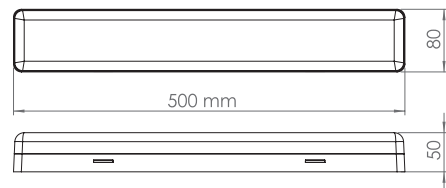
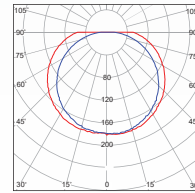

SN31

کد کالا	شرح کالا	شارنوری LUMEN	توان Watt	دوره گارانتی (سال)	LED CHIP	THD	PF	CRI	دمای رنگ (K)	جنس بدنه
SN31	آیسان - چراغ مستطیل روکار	۳۶۰۰	۳۶	۵	OSRAM	<۱۸٪	>۰.۹۵	>۸۰	۳۰۰۰ ۴۰۰۰ ۶۰۰۰	PC+PS

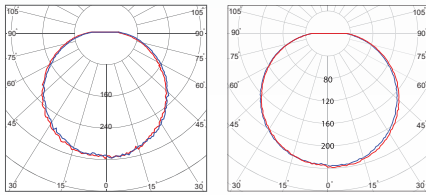

آيسان - چراغ روکار

SN

AYSAN - Surface Luminaire

OSRAM LED

چراغ روکار طرح آيسان با بدنه ABS و ديقيوزر پلی استايرين طراحی و توليد گردیده و در جهت افزایش راندمان و طول عمر آن از LED شرکت OSRAM استفاده شده است. طراحی این محصول به گونه ای است که علاوه بر ظاهری زیبا، پخش نور ۱۴ درجه ای را نیز فراهم می نماید.

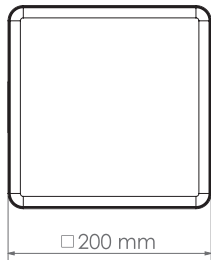

□ 200 mm

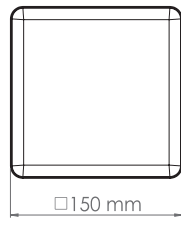

□ 150 mm

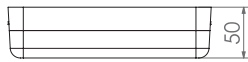

SN51

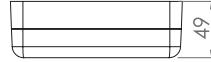

SN61



جنس بدنه	دمای رنگ (K) ۳۰۰۰ ۴۰۰۰ ۶۰۰۰	CRI	PF	THD	LED CHIP	دوره گارانتی (سال)	توان Watt	شارنوری LUMEN	شرح کالا	کد کالا
PC+PS	● ● ●	>۸۰	>۰,۹۵	<۱۸٪	OSRAM	۵	۳۲	۳۲۰۰	آيسان - چراغ مربع روکار - ۲۰ × ۲۰	SN51
ABS+PS	● ● ●	>۸۰	>۰,۶		OSRAM	۵	۱۴	۱۴۰۰	آيسان - چراغ مربع روکار - ۱۵ × ۱۵	SN61



مروارید - چراغ روکار

DM

MORVARID- Surface-Mounted Luminaire

OSRAM LED

قابلیت نصب آسان چراغ مروارید بر روی دیوار و یا سقف، آن را جهت تامین روشنایی فضاهای مختلف در اماکن مسکونی، اداری و عمومی از جمله راه پله، راهرو، بالکن و غیره مناسب ساخته است. این محصول با تامین نور یکنواخت در دو توان مختلف تولید شده است که در ساخت آن از LED شرکت OSRAM نیز استفاده می گردد. این چراغ با درجه حفاظت IP65 نیز تولید می گردد.

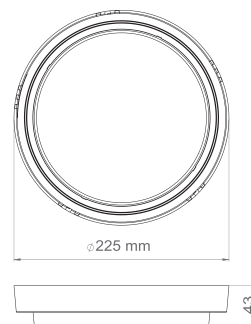
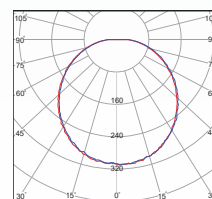

DM21 / 22



جنس بدنه	دمای رنگ (K) ۳۰۰۰ ۴۰۰۰ ۶۰۰۰	CRI	PF	THD	LED CHIP	دوره گارانتی (سال)	توان Watt	شارنوری LUMEN	شرح کالا	کد کالا
ABS+PS	● ● ●	>۸۰	>۰٫۹۵	<۱۸٪	OSRAM	۵	۱۵	۱۵۰۰	مروارید - چراغ روشنایی روکار	DM21
ABS+PS	● ● ●	>۸۰	>۰٫۶		OSRAM	۳	۱۲	۱۲۰۰	مروارید - چراغ روشنایی روکار IP65	DM22

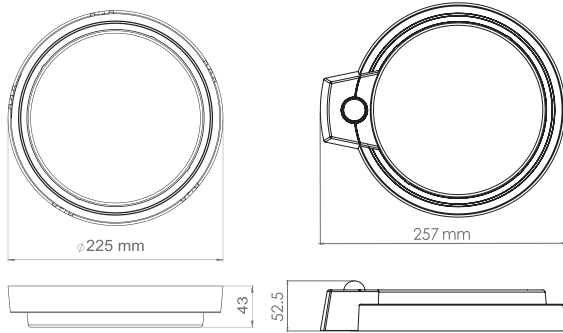
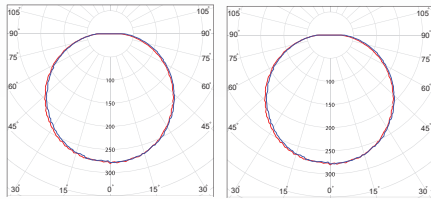

DM24 / 25 / 28

DM27

مروارید - چراغ روکار اضطراری

DM

MORVARID- Surface-Mounted Luminaire

OSRAM LED

مروارید اضطراری در هنگام بروز بحران و قطع برق اصلی فعال می شود و در صورت شارژ کامل باطری نزدیک به دو ساعت روشن می ماند. تولید آن در سه مدل، اضطراری با حسگر حرکتی (رادیویی)، اضطراری قابل ارائه می باشد. در مدل Non-Maintain و اضطراری Maintain چراغ در حالت کارکرد عادی روشن بوده (قابلیت خاموش و روشن کردن با کلید را دارا می باشد) و با قطع برق حالت اضطراری فعال چراغ در حالت کارکرد عادی روشن Non-Maintain می شود. در مدل نمی باشد و فقط در صورت قطع برق حالت اضطراری فعال می شود.



کد کالا	شرح کالا	شارژوری LUMEN	توان Watt	دوره کاربری (سال)	مدت زمان روشن ماندن اضطراری	ارتفاع نصب	زویه اشکارسازی اشکارسازی	محدوده تنظیم زمان	محدوده تنظیم نور	THD	PF	CRI	دمای رنگ (K)	جنس بدنه
DM24	مروارید-روشنایی روکار اضطراری MAINTAINED	۱۲۰ ۱۵۰۰	۱,۲ ۱۵	۳	۲ ساعت	۲ تا ۴ متر	۳۶ درجه	۵ ثانیه تا ۴ دقیقه	۳ تا ۲۰ لوکس	<1۸%	>۰,۹۵	>۸۰	۳۰۰۰ ۴۰۰۰ ۶۰۰۰	ABS+PS
DM25	مروارید- روشنایی روکار اضطراری سنسور حرکتی ماکروویو	۱۲۰ ۱۵۰۰	۱,۲ ۱۵	۳	۲ ساعت	۲ تا ۴ متر	۳۶ درجه	۵ ثانیه تا ۴ دقیقه	۳ تا ۲۰ لوکس	<1۸%	>۰,۹۵	>۸۰	۳۰۰۰ ۴۰۰۰ ۶۰۰۰	ABS+PS
DM27	مروارید- روشنایی روکار اضطراری سنسور حرکتی PIR	۱۲۰ ۱۵۰۰	۱,۲ ۱۵	۳	۲ ساعت	۲ تا ۴ متر	۳۶ درجه	۵ ثانیه تا ۴ دقیقه	۳ تا ۲۰ لوکس	<1۸%	>۰,۹۵	>۸۰	۳۰۰۰ ۴۰۰۰ ۶۰۰۰	ABS+PS
DM28	مروارید- روشنایی روکار اضطراری Non-MAINTAINED	۱۲۰ ۱۵۰۰	۱,۲ ۱۵	۳	۲ ساعت	۲ تا ۴ متر	۳۶ درجه	۵ ثانیه تا ۴ دقیقه	۳ تا ۲۰ لوکس	<1۸%	>۰,۹۵	>۸۰	۳۰۰۰ ۴۰۰۰ ۶۰۰۰	ABS+PS



مروارید - چراغ روکار سنسوردار

DM

MORVARID- Surface-Mounted Luminaire

OSRAM LED

چراغ های سنسوردار روکار طرح مروارید، به جهت بهینه سازی در مصرف انرژی برای مکان های کم تردد مثل راه پله ها، پارکینگ ها و ... در دو مدل حسگر رادیویی (MICROWAVE) و حسگر مادون قرمز (PIR) تولید می گردد. با ورود افراد و قرارگیری در میدان دید سنسور، چراغ به طور خودکار روشن شده و پس از گذشت زمان تنظیم شده خاموش می گردد. در مدل مادون قرمز، قابلیت تشخیص روز و شب و تنظیم حساسیت به نور محیط نیز وجود دارد.

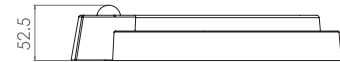
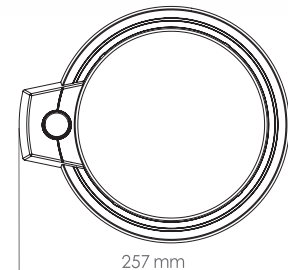
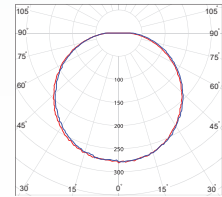

DM23 / 26 / 27



کد کالا	شرح کالا	شانزوری LUMEN	توان Watt	دوره گارانتی (سال)	نوع سنسور	ارتفاع نصب	زاویه اشکارسازی	محدوده تنظیم زمان	محدوده تنظیم نور محیط	PF	CRI	دمای رنگ (K)	جنس بدنه
DM23	مروارید-روشنایی روکار- سنسور حرکتی ماکروویو	۱۵۰۰	۱۵	۵	ماکروویو	۲ تا ۴ متر	۳۶۰ درجه	۶ متر	۵ ثانیه تا ۴ دقیقه	>۰,۶	>۸۰	۳۰۰۰ تا ۶۰۰۰	ABS+PS
DM26	مروارید-روشنایی روکار- سنسور حرکتی PIR	۱۵۰۰	۱۵	۵	مادون قرمز	۲ تا ۴ متر	۳۶۰ درجه	۴ متر	۳ تا ۱۵ دقیقه	>۰,۶	>۸۰	۳۰۰۰ تا ۶۰۰۰	ABS+PS



صبا - سنسور حرکتی

MS

SABA- Recessed & Surface Motion Sensor

OSRAM LED

سنسور حرکتی صبا جهت بهینه سازی در مصرف انرژی برای مکان های کم تردد مثل راه پله ها، پارکینگ ها و ... در دو مدل رادیویی (MICROWAVE) و مادون قرمز (PIR) بصورت توکار و روکار قابل ارائه می باشد. با ورود افراد و قرار گیری در میدان دید سنسور، چراغ های متصل به سنسور به صورت خودکار روشن شده و پس از گذشت زمان تنظیم شده خاموش می گردد. همچنین قابلیت تشخیص روز و شب و تنظیم حساسیت به نور محیط در هر دو مدل وجود دارد.

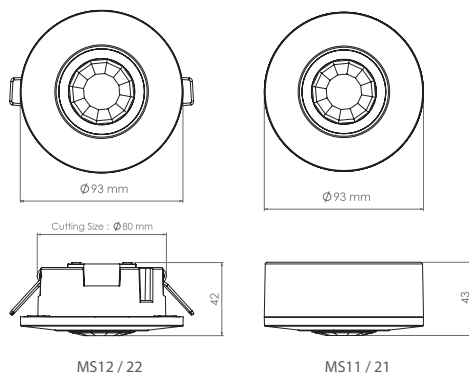

جنس بدنه	سرعت حرکت تشخیص	تنظیم نور محیط	محدوده تنظیم زمان	محدوده آشکارسازی	زاویه آشکارسازی	ارتفاع نصب	نوع سنسور	توان بار خروجی	فرکانس کارکرد	ولتاژ ورودی	شرح کالا	کد کالا
ABS	0.6-1.5 m/s	تا ۲۰۰۰ لوکس	۱۵ ثانیه تا ۴ دقیقه	۸ متر	۳۶۰ درجه	۴ تا ۲,۲ متر	مادون قرمز	1000 W	50 Hz	220-240VAC	صبا - سنسور حرکتی PIR روکار	MS11
ABS	0.6-1.5 m/s	تا ۲۰۰۰ لوکس	۱۵ ثانیه تا ۴ دقیقه	۸ متر	۳۶۰ درجه	۴ تا ۲,۲ متر	مادون قرمز	1000 W	50 Hz	220-240VAC	صبا - سنسور حرکتی PIR توکار	MS12
ABS	0.6-1.5 m/s	تا ۲۰۰۰ لوکس	۱۵ ثانیه تا ۴ دقیقه	۱۳ متر	۳۶۰ درجه	۴ تا ۲,۲ متر	ماکروویو	1000 W	50 Hz	220-240VAC	صبا - سنسور حرکتی ماکروویو روکار	MS21
ABS	0.6-1.5 m/s	تا ۲۰۰۰ لوکس	۱۵ ثانیه تا ۴ دقیقه	۱۳ متر	۳۶۰ درجه	۴ تا ۲,۲ متر	ماکروویو	1000 W	50 Hz	220-240VAC	صبا - سنسور حرکتی ماکروویو توکار	MS22



زمرد - چراغ روکار

DZ

ZOMORROD- Surface Luminaire

OSRAM LED

این مدل با استفاده از LED شرکت OSRAM و بایندنه ABS ساخته و به صورت روکار، طراحی شده است. نصب آسان، وزن کم و طراحی زیبا از مزایای این مدل از چراغ های روکار می باشد. زمرد روکار را به عنوان چراغی مناسب جهت روشنایی محیط های اداری، تجاری و مسکونی می توان استفاده کرد. وزن کم، راندمان نوری بالا و قیمت مناسب را به عنوان ویژگی های این چراغ می توان نام برد.

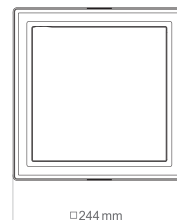
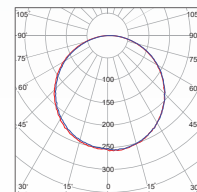
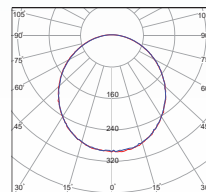

□244 mm

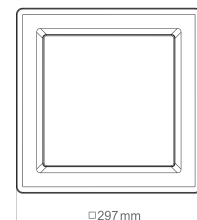

□297 mm



DZ62



DZ72



جنس بدنه	دمای رنگ (K) ۳۰۰۰ ۴۰۰۰ ۶۰۰۰	CRI	PF	THD	LED CHIP	دوره گارانتی (سال)	توان Watt	شارنوری LUMEN	شرح کالا	کد کالا
ABS+PS		>۸۰	>۰,۹۵	<۱۸%	OSRAM	۵	۱۸	۱۸۰۰	زمرد - چراغ روشنایی روکار- ۲۰x۲۰	DZ62
ABS+PS		>۸۰	>۰,۹۵	<۱۸%	OSRAM	۵	۲۲	۲۲۰۰	زمرد - چراغ روشنایی روکار- ۳۰x۳۰	DZ72

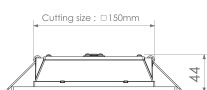
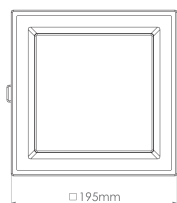
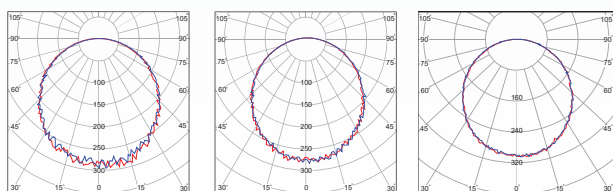

DZ51

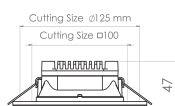
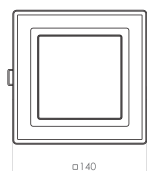

DZ41

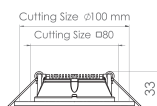
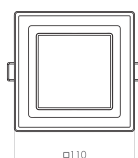

DZ31

زرد - چراغ توکار

DZ

ZOMORROD - Recessed Luminaire

OSRAM LED

این چراغ با داشتن ظاهری زیبا و ساده، در کنار راندمان نوری بالا به انتخابی مناسب برای نورپردازی و روشنایی محیط های مسکونی، اداری و تجاری تبدیل شده است. این محصول به دلیل طراحی دقیق و استفاده از LED شرکت OSRAM و بدنه ABS، از کیفیت بالا و طول عمر زیاد ماژول روشنایی برخوردار است.



کد کالا	شرح کالا	شارنوری LUMEN	توان Watt	دوره گارانتی (سال)	LED CHIP	THD	PF	CRI	دمای رنگ (K) ۳۰۰۰ ۴۰۰۰ ۵۰۰۰	جنس بدنه
DZ31	زرد-چراغ روشنایی توکار- مربع ۸×۸	۵۵۰	۶	۵	OSRAM	>۰٫۶	>۰٫۸	>۸۰	● ● ●	ABS+AL
DZ41	زرد-چراغ روشنایی توکار- مربع ۱۰×۱۰	۱۱۰۰	۱۲	۵	OSRAM	>۰٫۶	>۰٫۸	>۸۰	● ● ● ●	ABS+AL
DZ51	زرد-چراغ روشنایی توکار- مربع ۱۵×۱۵	۱۴۰۰	۱۴	۵	OSRAM	>۰٫۶	>۰٫۸	>۸۰	● ● ● ● ●	ABS



زرد - چراغ توکار

DZ

ZOMORROD- Recessed Luminaire

OSRAM LED

این چراغ با داشتن ظاهری زیبا و ساده، در کنار راندمان نوری بالا به انتخابی مناسب برای نورپردازی و روشنایی محیط های مسکونی، اداری و تجاری تبدیل شده است. این محصول به دلیل طراحی دقیق و استفاده از LED شرکت OSRAM و بدنه ABS، از کیفیت بالا و طول عمر زیاد مازول روشنایی برخوردار است.

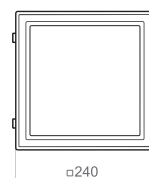
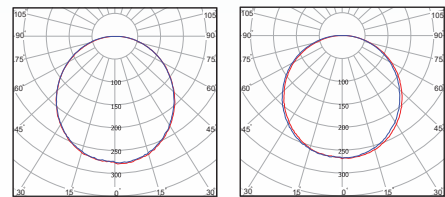

Cutting Size
□200 mm

DZ61

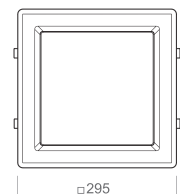

Cutting Size
□230 mm

DZ71 / 73



جنس بدنه	دمای رنگ (K) 3000 4000 5000	CRI	PF	THD	LED CHIP	دوره گارانتی (سال)	توان Watt	شارنوری LUMEN	شرح کالا	کد کالا
ABS+PS	● ● ●	>80	>0.95	<18%	OSRAM	5	22	2200	زرد-چراغ روشنایی توکار - مربع 20x20	DZ61
ABS+PS	● ● ●	>80	>0.95	<18%	OSRAM	5	24	2400	زرد-چراغ روشنایی توکار - مربع 30x30	DZ71
ABS+PS	● ● ●	>80	>0.95	<18%	OSRAM	5	36	3400	زرد-چراغ روشنایی توکار - مربع 30x30	DZ73

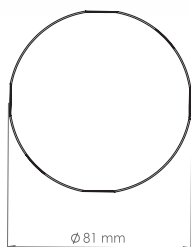
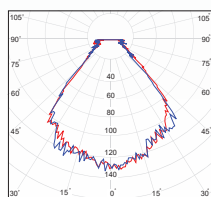

Ø 81 mm

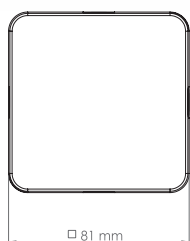

□ 81 mm

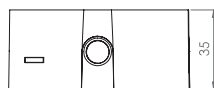

BE12

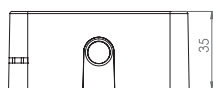

BE11

النا - چراغ دکوراتیو

BE

ELENA - Decorative Lighting

OSRAM LED

این چراغ با داشتن ظاهری زیبا در کنار راندمان نوری بالا و پخش نور با زاویه ۹۰ درجه انتخاب مناسبی برای نورپردازی و طراحی دکوراسیون داخلی منازل ، محیط های تجاری ، هتل ها ، رستوران ها ، گالری و نمایشگاه ها می باشد. در طراحی و ساخت این محصول از LED OSRAM و بدنه پلی کربنات استفاده شده است ، این محصول به شکل هندسی گرد و مربع قابل ارایه می باشد ، همچنین بدنه این چراغ قابلیت آبیاری و تولید در رنگ های مختلف را دارا می باشد.



جنس بدنه	دمای رنگ (K) ۳۰۰۰ ۴۰۰۰ ۶۰۰۰	CRI	PF	THD	LED CHIP	دوره گارانتی (سال)	توان Watt	شازوری LUMEN	شرح کالا	کد کالا
ABS + PC		>۸۰	>۰٫۶		OSRAM	۵	۴	۵۰۰	النا - چراغ دکوراتیو مربع	BE11
ABS + PC		>۸۰	>۰٫۶		OSRAM	۵	۴	۵۰۰	النا - چراغ دکوراتیو دایره	BE21

چراغ های روشنایی
اداری / تجاری



Lighting For
OFFICE / COMMERCIAL



درفام - چراغ روکار

OF5

DORFAM - Surface Official Luminaire

OSRAM LED

چراغ پر کاربرد درفام مناسب اماکن اداری-تجاری، درمانی و آموزشی می باشد. چیدمان LEDها به سبک BACKLIGHT موجب افزایش بهره وری و کیفیت این چراغ گردیده است. این چراغ با طول عمر مازول به میزان ۵۰۰۰۰ ساعت، امکان تامین نور متقارن و یکنواخت با زاویه ۱۲۰ درجه را فراهم آورده است.

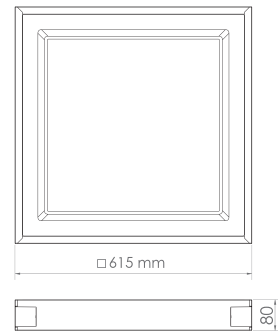
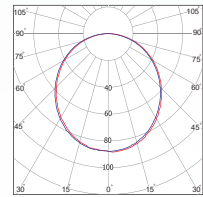

OF51...58



جنس بدنه	دمای رنگ (K) ۳۰۰۰ ۴۰۰۰ ۶۰۰۰	CRI	PF	THD	LED CHIP	دوره گارانتی (سال)	توان Watt	شارنوری LUMEN	شرح کالا	کد کالا
ABS+PS	● ● ●	>۸۰	>۰,۹۵	<۱۸٪	OSRAM	۵	۵۰	۶۰۰۰	درفام - چراغ اداری روکار - ۶۰x۶۰	OF51
ABS+PS	● ● ●	>۸۰	>۰,۹۵	<۱۸٪	OSRAM	۵	۵۰	۵۲۰۰	درفام - چراغ اداری روکار - ۶۰x۶۰	OF54
ABS+PS	● ● ●	>۸۰	>۰,۹۵	<۱۸٪	OSRAM	۵	۴۴	۴۶۰۰	درفام - چراغ اداری روکار - ۶۰x۶۰	OF56
ABS+PS	● ● ●	>۸۰	>۰,۹۵	<۱۸٪	OSRAM	۵	۷۲	۷۲۰۰	درفام - چراغ اداری روکار - ۶۰x۶۰	OF57
ABS+PS	● ● ●	>۸۰	>۰,۹۵	<۱۸٪	OSRAM	۵	۹۰	۹۵۰۰	درفام - چراغ اداری روکار - ۶۰x۶۰	OF58

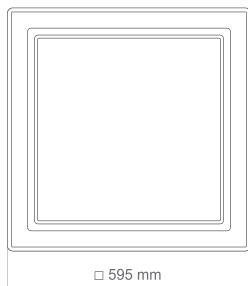
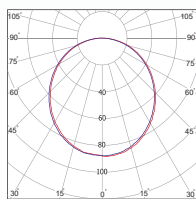

OF41...48

درفام - چراغ توکار

OF4

DORFAM - Recessed Official Luminaire

OSRAM LED

درفام توکار با طراحی مدرن و ظاهر زیبا، مناسب اماکن اداری-تجاری، درمانی و آموزشی می باشد. چیپمان LED به سبک BACKLIGHT موجب افزایش بهره وری و کیفیت این چراغ گردیده است. این چراغ با طول عمر مازول به میزان ۵۰۰۰۰ ساعت، امکان تامین نور متقارن و یکنواخت با زاویه ۱۲۰ درجه را فراهم آورده است.



جنس بدنه	دمای رنگ (K) ۳۰۰۰ ۴۰۰۰ ۵۰۰۰	CRI	PF	THD	LED CHIP	دوره گارانتی (سال)	توان Watt	شارنوری LUMEN	شرح کالا	کد کالا
ABS+PS		>۸۰	>۰,۹۵	<۱۸%	OSRAM	۵	۵۰	۶۰۰۰	درفام - چراغ اداری توکار - ۶۰x۶۰	OF41
ABS+PS		>۸۰	>۰,۹۵	<۱۸%	OSRAM	۵	۵۰	۵۲۰۰	درفام - چراغ اداری توکار - ۶۰x۶۰	OF44
ABS+PS		>۸۰	>۰,۹۵	<۱۸%	OSRAM	۵	۴۴	۴۶۰۰	درفام - چراغ اداری توکار - ۶۰x۶۰	OF46
ABS+PS		>۸۰	>۰,۹۵	<۱۸%	OSRAM	۵	۷۲	۷۲۰۰	درفام - چراغ اداری توکار - ۶۰x۶۰	OF47
ABS+PS		>۸۰	>۰,۹۵	<۱۸%	OSRAM	۵	۹۰	۹۵۰۰	درفام - چراغ اداری توکار - ۶۰x۶۰	OF48



سورنا - چراغ اداری توکار

OS

SORENA- Recessed Office Luminaire

OSRAM LED

سورنا توکار با طراحی مدرن و ظاهر زیبا، مناسب اماکن اداری-تجاری، درمانی و آموزشی می باشد. چیپدمان LEDها به سبک BACKLIGHT موجیب افزایش بهره وری و کیفیت این چراغ گردیده است. این چراغ با طول عمر ماژول به میزان ۵۰۰۰۰ ساعت، امکان تامین نور متقارن و یکنواخت با زاویه ۱۲۰ درجه را فراهم آورده است. عمق کم، سطح نوری کامل، راندمان نوری بالا از دیگر ویژگیهای این محصول می باشد. این محصول قابلیت استفاده در سقف های کناف به صورت سفارشی را دارا می باشد.

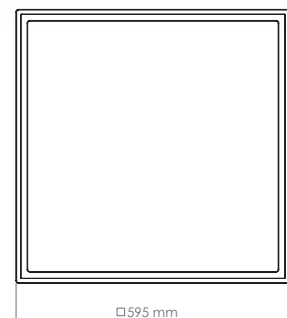
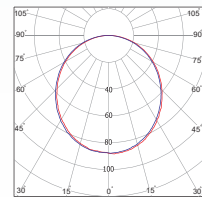

OS11



کد کالا	شرح کالا	شارنوری LUMEN	توان Watt	دوره گارانتی (سال)	LEDCHIP	THD	PF	CRI	دمای رنگ (K)	جنس بدنه
OS11	سورنا - چراغ اداری توکار - ۶۰x۶۰	۵۰۰۰	۵۰	۵	OSRAM	<1۸%	>۰,۹۵	>۸۰	۳۰۰۰ ۴۰۰۰ ۶۰۰۰	ST37+ABS

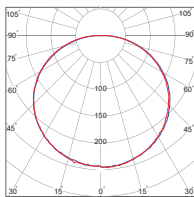

آفتاب - چراغ توکار

OT

AFTAB- Recessed Official Edge Luminaire

OSRAM LED

چراغ مدل آفتاب با طراحی زیبا، ضخامت کم، بدنه آلومینیومی و ظاهر زیبا، مناسب اماکن اداری-تجاری، آموزشی، درمانی (نظیر اتاق های بستری) و شرکت های داروسازی می باشد.



جنس بدنه	دمای رنگ (K) ۳۰۰۰ ۴۰۰۰ ۵۰۰۰	CRI	PF	THD	LED CHIP	دوره گارانتی (سال)	توان Watt	شارژی LUMEN	شرح کالا	کد کالا
AL		>۸۰	>۰,۹۵	<۱۸٪	OSRAM	۳	۴۵	۵۰۰۰	آفتاب- چراغ اداری توکار-۶۰x۶۰	OT11
AL		>۸۰	>۰,۹۵	<۱۸٪	OSRAM	۳	۴۵	۴۵۰۰	آفتاب- چراغ اداری توکار-۱۲۰x۳۰	OT21

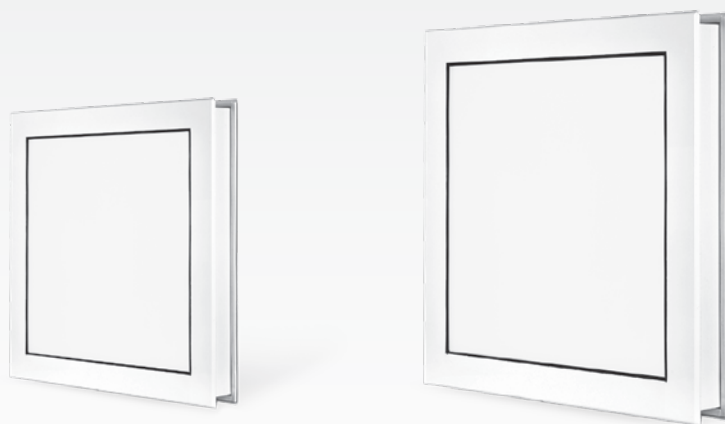

تابان - چراغ توکار اتاق تمیز

TB

TABAN- Cleanroom Recessed Luminaire

OSRAM LED

چراغ مدل تابان جهت استفاده در اتاق تمیز (CLEANROOM) ساخته شده است. این چراغ به گونه ای طراحی شده که امکان دسترسی از بالا برای آن امکان پذیر می باشد. بهره گیری از LED شرکت OSRAM ، بدنه فلزی مستحکم با پوشش رنگ کوره ای، آب بندی قوی و همچنین تعمیر و نگهداری آسان، آن را به محصولی مناسب جهت فضاهای ایزوله همچون محیط های داروسازی، آزمایشگاهی و الکترونیکی تبدیل نموده است. به کارگیری چیپمان LEDها به سبک BACKLIGHT موجب افزایش بهره وری و کیفیت این چراغ گردیده است.

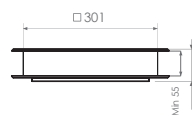
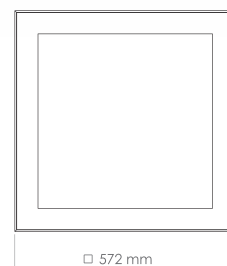
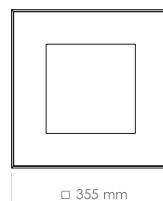
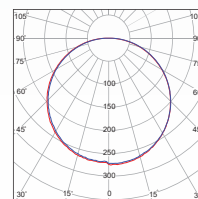
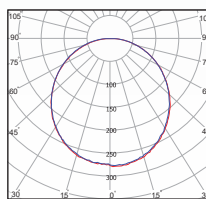

کد کالا	شرح کالا	شارنوری LUMEN	توان Watt	دوره گارانتی (سال)	LED CHIP	THD	PF	CRI	دمای رنگ (K) 3000 4000 5000	جنس بدنه
TB21	تابان - چراغ اداری اتاق تمیز - 30x30	2400	22	3	OSRAM	<18%	>0.95	>80	3000 4000 5000	ABS
TB11	تابان - چراغ اداری اتاق تمیز - 60x60	4800	50	3	OSRAM	<18%	>0.95	>80	3000 4000 5000	ABS

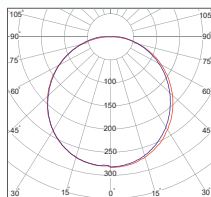

دینا - چراغ توکار و روکار

OA

DINA - Recessed & Surface Official Luminaire

OSRAM LED

چراغ دینا با ظاهر خاص و زیبا جهت روشنایی مکان های سرپوشیده از قبیل فضاهای اداری، تجاری و عمومی مناسب می باشد. این محصول به دلیل زاویه پخش نور ۱۲۰ درجه روشنایی یکنواختی را تامین می کند. وزن سبک و عمق کم در مدل توکار دینا، آن را برای سقف های کاذب از جمله کناف، با فضای محدود دسترسی پشت سقف، مناسب ساخته است. به کارگیری چیپمان LED ها به سبک BACKLIGHT موجب افزایش بهره وری و کیفیت این چراغ گردیده است.

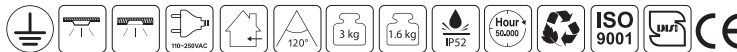
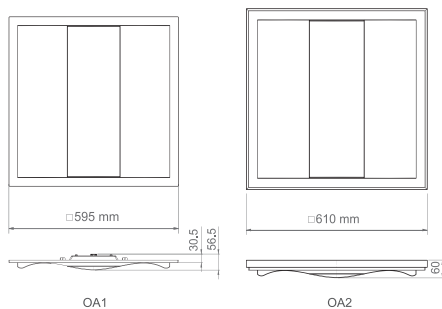

جنس بدنه	دمای رنگ (K) ۳۰۰۰ ۴۰۰۰ ۶۰۰۰	CRI	PF	THD	LEDCHIP	دوره گارانتی (سال)	توان Watt	شارزوری LUMEN	شرح کالا	کد کالا
ABS+PS		>۸۰	>۰.۹۵	<۱۸٪	OSRAM	۵	۵۰	۵۲۰۰	دینا- چراغ اداری توکار-۶۰x۶۰	OA12
ABS+PS		>۸۰	>۰.۹۵	<۱۸٪	OSRAM	۵	۴۴	۴۴۰۰	دینا- چراغ اداری توکار-۶۰x۶۰	OA14
ST37+ABS+PS		>۸۰	>۰.۹۵	<۱۸٪	OSRAM	۵	۵۰	۵۲۰۰	دینا- چراغ اداری روکار-۶۰x۶۰	OA22
ST37+ABS+PS		>۸۰	>۰.۹۵	<۱۸٪	OSRAM	۵	۴۴	۴۴۰۰	دینا- چراغ اداری روکار-۶۰x۶۰	OA24



درین - چراغ توکار و روکار

OD

DORIN- Recessed & Surface Official Luminaire

OSRAM LED

این محصول از ظاهری بسیار زیبا و شکیل برخوردار بوده و برای فضاهای رسمی اداری بسیار مناسب می باشد. عمق صفحه دیفیوزر این چراغ موجب شده سطح روشن آن در سقف های با ارتفاع پایین، کمتر دیده شود و کنترل خیرگی و بازتاب نور را امکان پذیر سازد. این مدل از چراغ درین در دو توان مختلف ارائه گردیده و نوع توکار آن ویژه سقف های کاذب با تایل ۶۰×۶۰ می باشد. به کارگیری چیپدمان LED ها به سبک BACKLIGHT موجب افزایش بهره وری و کیفیت این چراغ گردیده است.

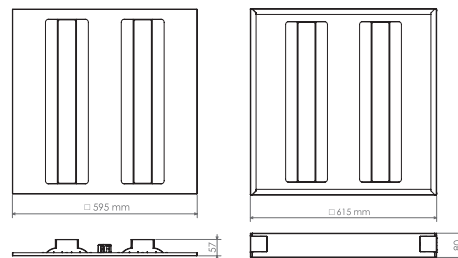
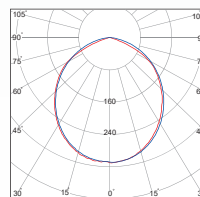

OD14 / 15

OD61 / 62



جنس بدنه	دمای رنگ (K) ۳۰۰۰ ۳۰۰۰ ۶۰۰۰	CRI	PF	THD	LED CHIP	دوره گارانتی (سال)	توان Watt	شارنوری LUMEN	شرح کالا	کد کالا
ABS+PS	● ● ●	>۸۰	>۰٫۹۵	<۱۸٪	OSRAM	۵	۵۰	۵۰۰۰	درین - چراغ اداری توکار-۶۰×۶۰	OD14
ABS+PS	● ● ●	>۸۰	>۰٫۹۵	<۱۸٪	OSRAM	۵	۶۵	۶۵۰۰	درین - چراغ اداری توکار-۶۰×۶۰	OD15
ABS+PS	● ● ●	>۸۰	>۰٫۹۵	<۱۸٪	OSRAM	۵	۵۰	۵۰۰۰	درین - چراغ اداری روکار-۶۰×۶۰	OD61
ABS+PS	● ● ●	>۸۰	>۰٫۹۵	<۱۸٪	OSRAM	۵	۶۵	۶۵۰۰	درین - چراغ اداری روکار-۶۰×۶۰	OD62

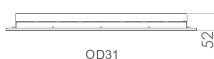
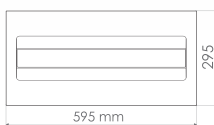
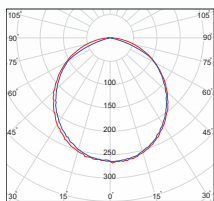

OD31

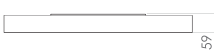
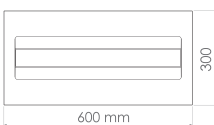

OD81

درین - چراغ توکار و روکار

OD

DORIN- Recessed & Surface Official Luminaire

OSRAM LED

این چراغ با استفاده از LED شرکت OSRAM و با چیدمان به سبک BACKLIGHT تولید گردیده است. راندمان نوری بالا و خیرگی کم در کنار ابعاد ۳۰×۶۰ سانتی متر، آن را جایگزینی مناسب برای قاب های مهتابی قدیمی تبدیل کرده است و مناسب اماکن اداری/تجاری، راهروها و راه پله ها می باشد.



جنس بدنه	دمای رنگ (K) ۳۰۰۰ ۴۰۰۰ ۵۰۰۰	CRI	PF	THD	LED CHIP	دوره گارانتی (سال)	توان Watt	شارژی LUMEN	شرح کالا	کد کالا
ABS+ST37+AL		>۸۰	>۰.۹۵	<۱۸٪	OSRAM	۵	۲۴	۲۲۰۰	درین- چراغ اداری توکار-۶۰×۳۰	OD31
ABS+ST37+AL		>۸۰	>۰.۹۶	<۱۸٪	OSRAM	۵	۲۴	۲۲۰۰	درین- چراغ اداری روکار-۶۰×۳۰	OD81



درین - چراغ توکار و روکار

OD

DORIN- Recessed & Surface Official Luminaire

OSRAM LED

این چراغ با استفاده از LED شرکت OSRAM و با چیدمان به سبک BACKLIGHT تولید گردیده است. راندمان نوری بالا و خیرگی کم در کنار ابعاد ۱۲۰×۳۰ سانتی متر، آن را جایگزینی مناسب برای قاب های مهتابی قدیمی قرار داده است و مناسب اماکن اداری/تجاری، فضاهای آموزشی و درمانی می باشد.

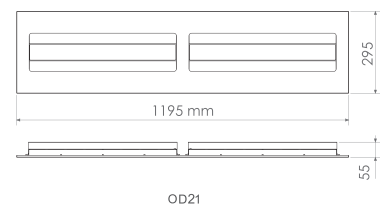
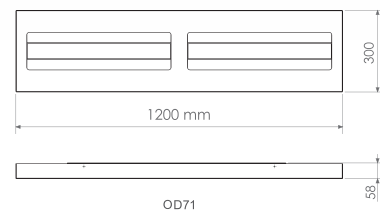
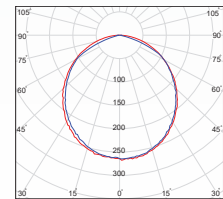

جنس بدنه	دمای رنگ (K) ۳۰۰۰ ۴۰۰۰ ۶۰۰۰	CRI	PF	THD	LED CHIP	دوره گارانتی (سال)	توان Watt	شارزوری LUMEN	شرح کالا	کد کالا
ABS+ST37+AL	● ● ●	>۸۰	>۰٫۹۵	<۱۸٪	OSRAM	۵	۴۸	۴۴۰۰	درین - چراغ اداری توکار-۱۲۰×۳۰	OD21
ABS+ST37+AL	● ● ●	>۸۰	>۰٫۹۵	<۱۸٪	OSRAM	۵	۴۸	۴۴۰۰	درین - چراغ اداری روکار-۱۲۰×۳۰	OD71

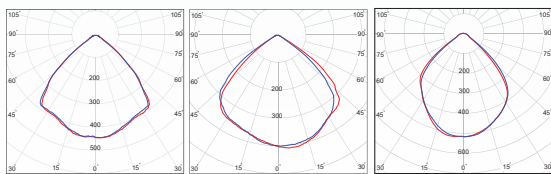

نورا - چراغ توکار

DR

NOORA- Recessed Official Luminaire

OSRAM LED

چراغ نورا به دلیل استفاده از لنزهای ۹۰ و ۶۰ درجه، زاویه پخش نور بسته را ایجاد می نماید که جایگزین بسیار مناسبی برای چراغ های COB خواهد بود. وزن کم، راندمان نوری بالا و بدنه تمام آلومینیوم از ویژگی های این چراغ می باشد.

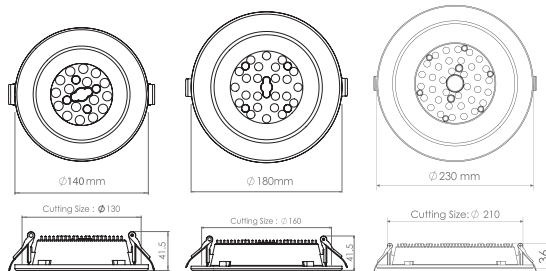

DR31 / 32

DR21 / 22

DR12 / 13



جنس بدنه	دمای رنگ (K) ۳۰۰۰ ۴۰۰۰ ۶۰۰۰	CRI	PF	THD	LED CHIP	دوره گارانتی (سال)	توان Watt	شارنوری LUMEN	شرح کالا	کد کالا
AL+PC		>۸۰	>۰,۹۵	<۱۸٪	OSRAM	۵	۳۶	۴۶۰۰	نورا- چراغ سقفی توکار- قطر ۲- زاویه ۹۰ و ۶۰	DR12
AL+PC		>۸۰	>۰,۹۵	<۱۸٪	OSRAM	۵	۲۴	۲۸۰۰	نورا- چراغ سقفی توکار- قطر ۱۵- زاویه ۹۰	DR21
AL+PC		>۸۰	>۰,۹۵	<۱۸٪	OSRAM	۵	۱۶	۲۰۰۰	نورا- چراغ سقفی توکار- قطر ۱۲- زاویه ۹۰	DR31
AL+PC		>۸۰	>۰,۹۵	<۱۸٪	OSRAM	۵	۳۶	۴۶۰۰	نورا- چراغ سقفی توکار- قطر ۲- زاویه ۹۰ و ۶۰ (بدنه مشکی)	DR13
AL+PC		>۸۰	>۰,۹۵	<۱۸٪	OSRAM	۵	۲۴	۲۸۰۰	نورا- چراغ سقفی توکار- قطر ۱۵- زاویه ۹۰ (بدنه مشکی)	DR22
AL+PC		>۸۰	>۰,۹۵	<۱۸٪	OSRAM	۵	۱۶	۲۰۰۰	نورا- چراغ سقفی توکار- قطر ۱۲- زاویه ۹۰ (بدنه مشکی)	DR32



دیبا- چراغ روکار

WA

DIBA- Surface Linear Luminaire

OSRAM LED

چراغ روکار مدل دیبا مدل دیبا محصولی بسیار پرکاربرد می باشد که در فضاهای متنوعی مورد استفاده قرار می گیرد. قابلیت نصب آسان بر روی دیوار یا سقف به همراه قیمت مناسب این محصول آن را به گزینه مناسبی جهت تامین نور محیط های مسکونی، اداری، تجاری و غیره تبدیل کرده است. همچنین نمونه های سنسوردار آن علاوه بر کاهش هرچه بیشتر مصرف انرژی، چراغ مناسبی برای راهروها و محل های تردد می باشد. علاوه بر کاربردهای ذکر شده، از این چراغ جهت تامین روشنایی کتابخانه ها، انبارها و کارخانه ها نیز استفاده می گردد.

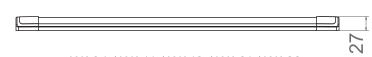
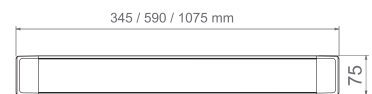
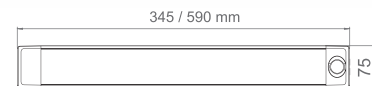
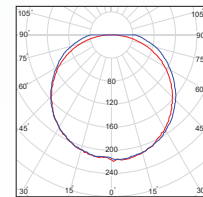

کد کالا	شرح کالا	شارنوری LUMEN	توان Watt	دوره گارانتی (سال)	LED CHIP	THD	PF	CRI	دمای رنگ (K) ۳۰۰۰ ۴۰۰۰ ۶۰۰۰	جنس بدنه
WA01	دیبا- چراغ روشنایی روکار	۱۲۰۰	۱۲	۵	OSRAM		>۰٫۶	>۸۰		ABS+PC+AL
WA11	دیبا- چراغ روشنایی روکار	۲۴۰۰	۲۴	۵	OSRAM	<۱۸٪	>۰٫۹۵	>۸۰		ABS+PC+AL
WA12	دیبا- چراغ روشنایی روکار	۳۶۰۰	۴۰	۵	OSRAM	<۱۸٪	>۰٫۹۵	>۸۰		ABS+PC+AL
WA21	دیبا- چراغ روشنایی روکار	۴۸۰۰	۴۸	۵	OSRAM	<۱۸٪	>۰٫۹۵	>۸۰		ABS+PC+AL
WA22	دیبا- چراغ روشنایی روکار	۷۲۰۰	۸۰	۵	OSRAM	<۱۸٪	>۰٫۹۵	>۸۰		ABS+PC+AL
WA41	دیبا- چراغ روکار با سنسور حرکتی PIR	۱۲۰۰	۱۲	۵	OSRAM		>۰٫۶	>۸۰		ABS+PC+AL
WA51	دیبا- چراغ روکار با سنسور حرکتی PIR	۱۸۰۰	۱۸	۵	OSRAM		>۰٫۶	>۸۰		ABS+PC+AL

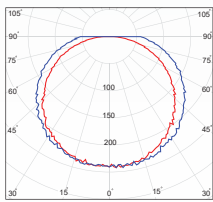

درنا - چراغ خطی روکار

DT

DORNA- Surface Linear Luminaire

OSRAM LED

این چراغ زیبا دارای بدنه و دیفیوزر یکپارچه از جنس پلی کربنات بوده و در ساخت آن از LED شرکت OSRAM استفاده گردیده است. دارای نوری یکنواخت بوده و در توان های ۶، ۱۲، ۲۴ وات ارائه می گردد. قابلیت نصب آسان بر روی سقف و یا دیوار باعث شده تا این محصول جهت تامین روشنایی مکان های اداری، مسکونی و عمومی مناسب باشد. امکان نصب به صورت پشت سرهم و بدون فاصله، این چراغ را جهت روشنایی هایپرمارکت ها و فروشگاه های بزرگ، به گزینه ای مناسب مبدل نموده است.

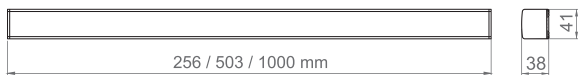

DT01 / 11 / 21



جنس بدنه	دمای رنگ (K) ۳۰۰۰ ۴۰۰۰ ۶۰۰۰	CRI	PF	THD	LED CHIP	دوره گارانتی (سال)	توان Watt	شارزوری LUMEN	شرح کالا	کد کالا
PC+ABS	● ● ●	>۸۰	>۰٫۶		OSRAM	۵	۶	۶۰۰	درنا- چراغ خطی روکار	DT01
PC+ABS	● ● ●	>۸۰	>۰٫۶		OSRAM	۵	۱۲	۱۲۰۰	درنا- چراغ خطی روکار	DT11
PC+ABS	● ● ●	>۸۰	>۰٫۶		OSRAM	۵	۲۴	۲۴۰۰	درنا- چراغ خطی روکار	DT21



درنیکا - چراغ خطی توکار

WL

DORNIKA- Recessed Linear Luminaire

OSRAM LED

این محصول به صورت خطی و توکار بوده، به دلیل قابلیت نصب سریع و آسان، چرخش نور خطی یکنواخت و قابلیت تولید در طول های مختلف، جهت به کارگیری در فضاهای گوناگون مناسب می باشد. در تولید آن از LED شرکت OSRAM استفاده شده است که منجر به افزایش راندمان شارژوری چراغ گردیده است. این محصول مناسب برای نورپردازی فضای داخلی بوده و به دلیل شارژوری مناسب، جهت تامین نور عمومی محیط های اداری، مسکونی، تجاری و درمانی کاربرد دارد.

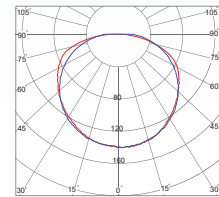

Lighting For Office / Commercial

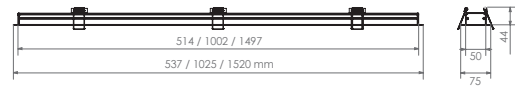

WL02 / 12 / 22

جنس بدنه	دمای رنگ (K) ۳۰۰۰ ۴۰۰۰ ۶۰۰۰	CRI	PF	THD	LED CHIP	دوره گارانتی (سال)	توان Watt	شارژوری LUMEN	شرح کالا	کد کالا
AL+PC		>۸۰	>۰.۹۵	<۱۸%	OSRAM	۵	۲۲	۲۰۰۰	درنیکا- چراغ خطی توکار	WL02
AL+PC		>۸۰	>۰.۹۵	<۱۸%	OSRAM	۵	۴۴	۴۰۰۰	درنیکا- چراغ خطی توکار	WL12
AL+PC		>۸۰	>۰.۹۵	<۱۸%	OSRAM	۵	۶۵	۶۰۰۰	درنیکا- چراغ خطی توکار	WL22
AL+PC		>۸۰	>۰.۹۵	<۱۸%	OSRAM	۵	۴۴	۴۰۰۰	درنیکا- چراغ خطی توکار (بدنه مشکی)	WL13

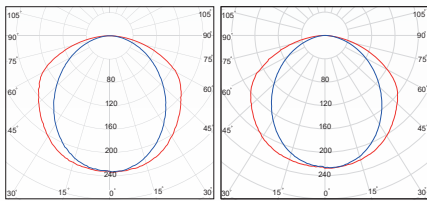

لیان - چراغ توکار

NE/NS

LIYAN- Recessed Linear Luminaire

OSRAM LED

این محصول به صورت توکار و خطی، با طول های مختلف تولید می گردد. با توجه به راندمان بالا و ظاهر ساده و زیبا مناسب نورپردازی و تامین روشنایی محیط های اداری، تجاری و مسکونی می باشد. در ساخت آن از LED شرکت OSRAM استفاده شده، بدنه آن از جنس آلومینیوم بوده و دارای دیفیوزر از جنس پلی کربنات می باشد.

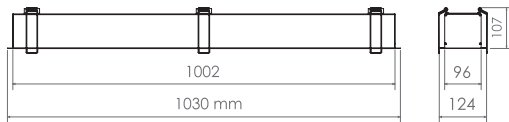

NE11

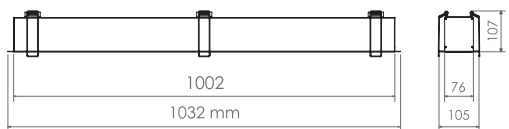

NS11

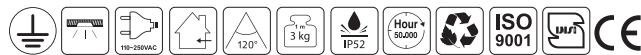

کد کالا	شرح کالا	شارنوری LUMEN	توان Watt	دوره گارانتی (سال)	LED CHIP	THD	PF	CRI	دمای رنگ (K) ۳۰۰۰ ۴۰۰۰ ۶۰۰۰	جنس بدنه
NE11	لیان- چراغ خطی توکار - عرض ۹,۵	۴۸۰۰	۴۸	۵	OSRAM	<1۸%	>۰,۹۵	>۸۰	• • •	AL+PC
NS11	لیان- چراغ خطی توکار - عرض ۷,۵	۳۳۰۰	۳۶	۵	OSRAM	<1۸%	>۰,۹۵	>۸۰	• • •	AL+PC



لیان - چراغ روکار و آویز

NE/NS

LIYAN- Surface & Pendant Linear Luminaire

OSRAM LED

چراغ خطی روکار مدل لیان به صورت روکار و آویز می باشد که با طول های مختلف تولید می گردد. با توجه به راندمان بالا و ظاهر ساده و زیبا مناسب نوپردازی تامین روشنایی محیط های اداری، تجاری و مسکونی می باشد. در ساخت آن از LED شرکت OSRAM استفاده شده، بدنه آن از جنس آلومینیوم بوده و دارای دیفیوزر از جنس پلی کربنات می باشد.

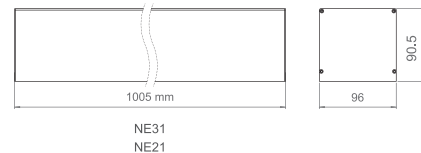
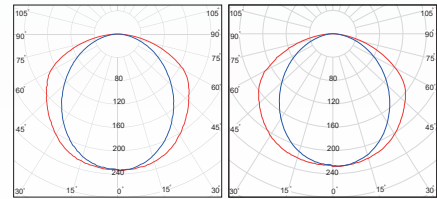

NE31
NE21

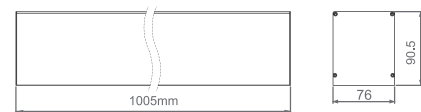

NS31
NS21



کد کالا	شرح کالا	شارنوری LUMEN	توان Watt	دوره گارانتی (سال)	LED CHIP	THD	PF	CRI	دمای رنگ (K) ۳۰۰۰ ۴۰۰۰ ۵۰۰۰	جنس بدنه
NE21	لیان - چراغ خطی روکار - عرض ۹,۵	۴۸۰۰	۴۸	۵	OSRAM	<۱۸٪	>۰,۹۵	>۸۰	۳۰۰۰ ۴۰۰۰ ۵۰۰۰	AL+PC
NS21	لیان - چراغ خطی روکار - عرض ۷,۵	۳۳۰۰	۳۶	۵	OSRAM	<۱۸٪	>۰,۹۵	>۸۰	۳۰۰۰ ۴۰۰۰ ۵۰۰۰	AL+PC
NE31	لیان - چراغ خطی آویز - عرض ۹,۵	۴۸۰۰	۴۸	۵	OSRAM	<۱۸٪	>۰,۹۵	>۸۰	۳۰۰۰ ۴۰۰۰ ۵۰۰۰	AL+PC
NS31	لیان - چراغ خطی آویز - عرض ۷,۵	۳۳۰۰	۳۶	۵	OSRAM	<۱۸٪	>۰,۹۵	>۸۰	۳۰۰۰ ۴۰۰۰ ۵۰۰۰	AL+PC

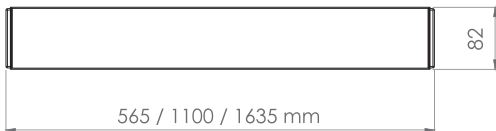
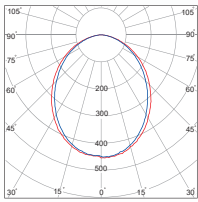

درناز - چراغ آویز

WD

DORNAZ - Pendant Linear Luminaire

OSRAM LED

درناز چراغی دکوراتیو و به صورت آویز خطی می باشد و به دلیل شازنوری بالا و ظاهر زیبا می توان از آن جهت تامین روشنایی مکان های مسکونی، تجاری، اداری و عمومی استفاده نمود. این چراغ در توان های مختلف با ضریب ۲۴ وات قابل ارائه می باشد. جنس بدنه آن از آلومینیوم بوده و در تولید آن از LED شرکت OSRAM استفاده شده است.

کد کالا	شرح کالا	شازنوری LUMEN	توان Watt	دوره گارانتی (سال)	LED CHIP	THD	PF	CRI	دمای رنگ (K) ۳۰۰۰ ۴۰۰۰ ۶۰۰۰	جنس بدنه
WD11	درناز- چراغ آویز	۱۸۰۰	۲۴	۵	OSRAM	<۱۸٪	>۰٫۹۵	>۸۰	۳۰۰۰	AL+PMMA
WD21	درناز- چراغ آویز	۳۶۰۰	۴۸	۵	OSRAM	<٪۴۵	>۰٫۹	>۸۰	۴۰۰۰	AL+PMMA
WD31	درناز- چراغ آویز	۵۴۰۰	۷۲	۵	OSRAM	<۱۸٪	>۰٫۹۵	>۸۰	۶۰۰۰	AL+PMMA
WD12	درناز- چراغ آویز (بدنه مشکی)	۱۸۰۰	۲۴	۵	OSRAM	<۱۸٪	>۰٫۹۵	>۸۰	۳۰۰۰	AL+PMMA
WD22	درناز- چراغ آویز (بدنه مشکی)	۳۶۰۰	۴۸	۵	OSRAM	<۴۵٪	>۰٫۹	>۸۰	۴۰۰۰	AL+PMMA
WD32	درناز- چراغ آویز (بدنه مشکی)	۵۴۰۰	۷۲	۵	OSRAM	<۱۸٪	>۰٫۹۵	>۸۰	۶۰۰۰	AL+PMMA



دنا - چراغ خطی روکار

WN

DENA- Surface Linear Luminaire

OSRAM LED

EPISTAR LED

بدنه این محصول از جنس آلومینیوم تولید می گردد. از ویژگی های این محصول می توان به وزن پایین، نصب راحت و سریع اشاره کرد. این محصول برای نورپردازی سقف های کشسان (آسمان مجازی) قابل استفاده می باشد.

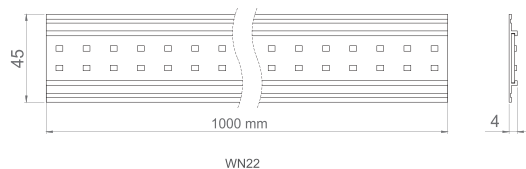
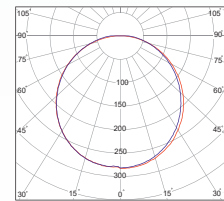

WN22

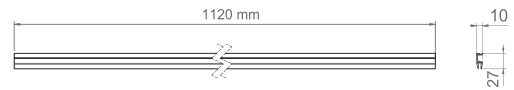

WN11

کد کالا	شرح کالا	شارنوری LUMEN	توان Watt	دوره گارانتی (سال)	LED CHIP	THD	PF	CRI	دمای رنگ (K)	جنس بدنه
WN11	دنا- چراغ روشنایی خطی روکار	۲۰۰۰	۲۴	۳	EPISTAR	<۱۸%	>۰,۹۵	>۸۰	۳۰۰۰ ۴۰۰۰ ۶۰۰۰	AL
WN22	دنا- چراغ روشنایی خطی روکار	۲۸۰۰	۲۴	۵	OSRAM	<۱۸%	>۰,۹۵	>۸۰	۳۰۰۰ ۴۰۰۰ ۶۰۰۰	AL

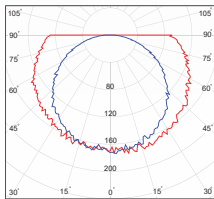

صدف - لامپ T8

LS

SADAF- T8 LED Tube Luminaire

OSRAM LED

در مواردی ترجیح کارفرمای محترم، به استفاده از چراغ های قدیمی موجود و جایگزینی فلورسنت با لامپی معادل با آن از نوع LED می باشد. در این راستا محصول مدل صدف به عنوان جایگزینی برای لامپ های فلورسنت T8 طراحی و ارائه گردیده است. استفاده از این محصول نیاز به بالاست و استارتر نداشته و مشکلات بهره برداری از چراغ های قدیمی موجود را کاهش می دهد. در تولید آن از LED شرکت OSRAM و هیت سینک مناسب جهت خنک کاری استفاده شده است.



LS11

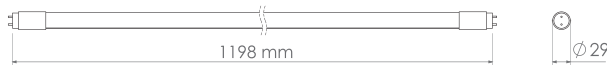

LS21



کد کالا	شرح کالا	شارنوری LUMEN	توان Watt	دوره گارانتی (سال)	LED CHIP	THD	PF	CRI	دمای رنگ (K) 3000 4000 5000	جنس بدنه
LS11	صدف - لامپ T8	1100	12	3	OSRAM	<18%	>0.95	>80		AL+PC
LS21	صدف - لامپ T8	2200	24	3	OSRAM	<18%	>0.95	>80		AL+PC



هلنا - چراغ خطی روکار

WH

HELENA- Surface Linear Luminaire

OSRAM LED

چراغ روشنایی هلنا که به چراغ زیر کابینتی نیز معروف می باشد، در زیر کابینت های آشپزخانه به سادگی نصب و علاوه بر زیبایی فضا می تواند نور محیطی لازم را نیز تامین نماید. این محصول دارای پوششی از جنس پلی کربنات بوده که از ضربه خوردن به آن محافظت می نماید. از این محصول به عنوان روشنایی بالای آینه و همچنین به عنوان نور مخفی نیز می توان استفاده نمود.

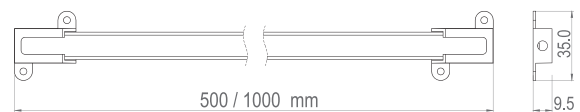
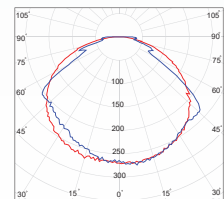

WH21 / 31 / 22 / 32

کد کالا	شرح کالا	شارزوری LUMEN	توان Watt	دوره گارانتی (سال)	LED CHIP	THD	PF	CRI	دمای رنگ (K) ۳۰۰۰ ۴۰۰۰ ۶۰۰۰	جنس بدنه
WH21	هلنا - چراغ خطی روکار	۶۰۰	۶	۵	OSRAM		>۰,۶	>۸۰	• • •	PC
WH31	هلنا - چراغ خطی روکار	۱۲۰۰	۱۲	۵	OSRAM		>۰,۶	>۸۰	• • •	PC
WH22	هلنا - چراغ خطی روکار	۱۰۰۰	۹	۵	OSRAM		>۰,۶	>۸۰	• • •	PC
WH32	هلنا - چراغ خطی روکار	۲۰۰۰	۱۸	۵	OSRAM	<۱۸%	>۰,۹۵	>۸۰	• • •	PC

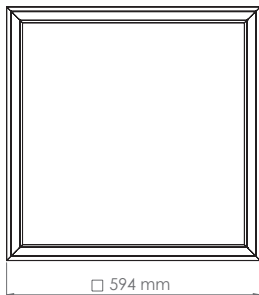
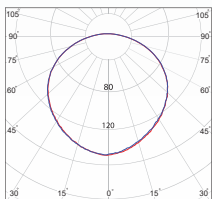

ON11

تیوان - چراغ دکوراتیو

ON

TIVAN- Decorative Lighting

OSRAM LED

این چراغ با داشتن ظاهری زیبا و پخش نور با زاویه ۱۲۰ درجه انتخاب مناسبی برای نورپردازی و طراحی دکوراسیون داخلی منازل، محیط های اداری، تجاری، هتل ها و رستوران ها می باشد. در طراحی و ساخت این محصول از LED OSRAM و همچنین بدنه آلومینیوم جهت خنک کاری استفاده شده است. این چراغ قابلیت تولید در رنگ های سفید، مشکی و همچنین آندابیز را دارا می باشد.



کد کالا	شرح کالا	شارزوری LUMEN	توان Watt	دوره گارانتی (سال)	LED CHIP	THD	PF	CRI	دمای رنگ (K) ۳۰۰۰ ۴۰۰۰ ۵۰۰۰	جنس بدنه
ON11	تیوان - چراغ دکوراتیو مربع	۳۵۰۰	۴۴	۵	OSRAM	<۱۸٪	>۰٫۹۵	>۸۰	● ● ●	AL+PC

چراغ های روشنایی
صنعتی / تجاری



**Lighting For
INDUSTRIAL / COMMERCIAL**



سبلان - چراغ سوله ای صنعتی

WS

SABALAN- Industrial Shed Light

OSRAM LED

چراغ سوله ای-صنعتی سبلان به دلیل راندمان نوری بالا جایگزین بسیار مناسب برای چراغ های گازی و پر مصرف قدیمی می باشد. درجه حفاظت بالای این چراغ (IP65) باعث می گردد این چراغ در محیط های مرطوب و آلوده و دارای گردوغبار قابل استفاده باشد.

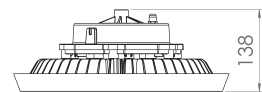
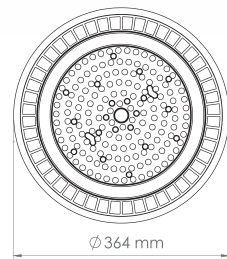
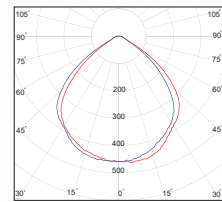

WS11 / 12 / 13



جنس بدنه	دمای رنگ (K) ۳۰۰۰ ۴۰۰۰ ۵۰۰۰	CRI	PF	THD	LED CHIP	دوره گارانتی (سال)	توان Watt	شارنوری LUMEN	شرح کالا	کد کالا
AL+PC		>۸۰	>۰,۹۵	<۱۸٪	OSRAM	۵	۱۹۰	۲۳۰۰۰	سبلان - چراغ سوله ای صنعتی- زاویه ۹۰	IP65 WS11
AL+PC		>۸۰	>۰,۹۵	<۱۸٪	OSRAM	۵	۱۵۰	۱۸۰۰۰	سبلان - چراغ سوله ای صنعتی- زاویه ۹۰	IP52 WS12
AL+PC		>۸۰	>۰,۹۵	<۱۸٪	OSRAM	۵	۱۹۰	۲۳۰۰۰	سبلان - چراغ سوله ای صنعتی- زاویه ۹۰	IP52 WS13
AL+PC		>۸۰	>۰,۹۵	<۱۸٪	OSRAM	۵	۱۵۰	۱۸۰۰۰	سبلان - چراغ سوله ای صنعتی- زاویه ۹۰	IP65 WS14



آیدیس - پروژکتور

PD

AIDIS- Flood Luminaire

OSRAM LED

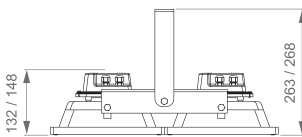
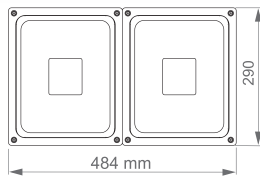
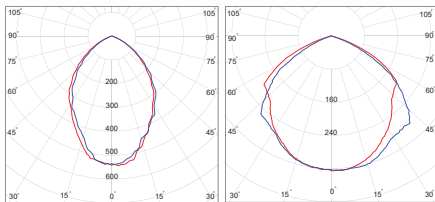

PD41 / 51

این پروژکتور محصولی بسیار با کیفیت بوده که علاوه بر راندمان نوری بالا، مقاومت مناسبی نسبت به نوسانات و تنش های الکتریکی شبکه برق دارد. از این محصول جهت روشنایی اماکن و فضاهای باز و همچنین جهت روشنایی سوله ها، کارخانه ها، انبارها و نظیر آن استفاده می گردد. آیدیس در توان های مختلف و با دو زاویه پخش نور ۹۰ و ۱۲۰ درجه ارائه می گردد.

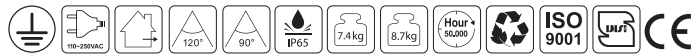

کد کالا	شرح کالا	شارنوری LUMEN	توان Watt	دوره گارانتی (سال)	LED CHIP	THD	PF	CRI	دمای رنگ (K) ۳۰۰۰ ۴۰۰۰ ۶۰۰۰	جنس بدنه
PD41	آیدیس - پروژکتور زاویه ۹۰ و ۱۲۰	۲۱۰۰۰	۱۴۰	۵	OSRAM	<۱۸٪	>۰.۹۵	>۸۰	۳۰۰۰ ۴۰۰۰ ۶۰۰۰	AL+PC
PD51	آیدیس - پروژکتور زاویه ۹۰ و ۱۲۰	۲۸۰۰۰	۲۰۰	۵	OSRAM	<۱۸٪	>۰.۹۵	>۸۰	۳۰۰۰ ۴۰۰۰ ۶۰۰۰	AL+PC



آیدیس - پروژکتور

PD

AIDIS- Flood Luminaire

OSRAM LED

این پروژکتور محصولی بسیار با کیفیت بوده که علاوه بر راندمان نوری بالا، مقاومت مناسبی نسبت به نوسانات و تنش های الکتریکی شبکه برق دارد. از این محصول جهت روشنایی اماکن و فضاهای باز و همچنین جهت روشنایی سوله ها، کارخانه ها، انبارها و نظیر آن استفاده می گردد. آیدیس در توان های مختلف و با دو زاویه پخش نور ۹۰ و ۱۲۰ درجه ارائه می گردد.

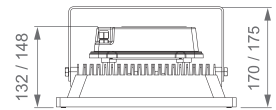
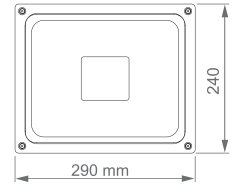
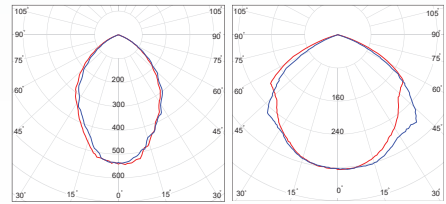

PD21...61

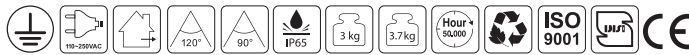

کد کالا	شرح کالا	شارنوری LUMEN	توان Watt	دوره گارانتی (سال)	LED CHIP	THD	PF	CRI	دمای رنگ (K) ۳۰۰۰ ۴۰۰۰ ۶۰۰۰	جنس بدنه
PD21	آیدیس - پروژکتور زاویه ۹۰ و ۱۲۰	۱۵۵۰۰	۷۰	۵	OSRAM	<۱۸٪	>۰٫۹۵	>۸۰	•••	AL+PC
PD31	آیدیس - پروژکتور زاویه ۹۰ و ۱۲۰	۱۴۰۰۰	۱۰۰	۵	OSRAM	<۱۸٪	>۰٫۹۵	>۸۰	•••	AL+PC
PD61	آیدیس - پروژکتور زاویه ۹۰ و ۱۲۰	۷۵۰۰	۶۵	۵	OSRAM	<۱۸٪	>۰٫۹۵	>۸۰	•••	AL+PC



آیدا - پروژکتور

PI

AIDA - Flood Luminaire

OSRAM LED

پروژکتور آیدا با بدنه آلومینیوم، درایور مجزا و قیمت مناسب گزینه ای بسیار مناسب برای روشنایی محیط های بیرونی از قبیل معابر، فضای سبز و تابلوهای تبلیغاتی می باشد. این چراغ به دلیل استفاده از فلکتور آبکاری شده دارای پخش نور ۱۲۰ و ۹۰ درجه می باشد.

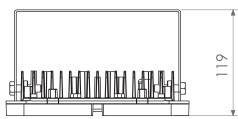
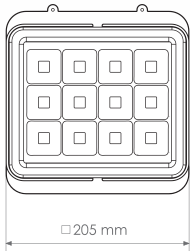
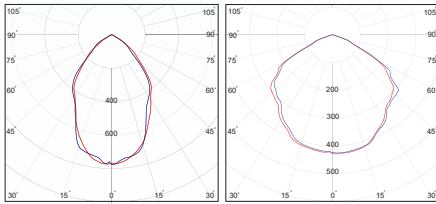

PI55 / 56



کد کالا	شرح کالا	شارنوری LUMEN	توان Watt	دوره گارانتی (سال)	LED CHIP	THD	PF	CRI	دمای رنگ (K) ۳۰۰۰ ۴۰۰۰ ۵۰۰۰	جنس بدنه
PI55	آیدا - پروژکتور زاویه ۹۰ و ۱۲۰	۶۰۰۰	۵۰	۵	OSRAM	<۱۸٪	>۰,۹۵	>۸۰	۳۰۰۰ ۴۰۰۰ ۵۰۰۰	AL+PC
PI56	آیدا - پروژکتور زاویه ۹۰ و ۱۲۰	۹۰۰۰	۷۰	۵	OSRAM	<۱۸٪	>۰,۹۵	>۸۰	۳۰۰۰ ۴۰۰۰ ۵۰۰۰	AL+PC



آترا - پروژکتور

PR

ATRA - Flood Luminaire

OSRAM LED

آترا پروژکتوری با قیمت مناسب و سبک بوده که بدنه آن از جنس آلومینیوم می باشد. استفاده از لنز ۱۵ درجه باعث شده است که نوری با زاویه بسته ایجاد نماید و جهت روشنایی فضاهایی از قبیل زمین های ورزشی، معابر، فضاهای سبز، تابلوهای تبلیغاتی و غیره مناسب می باشد.

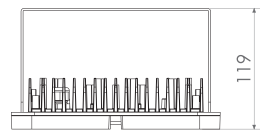
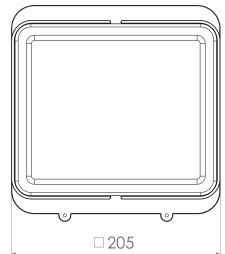
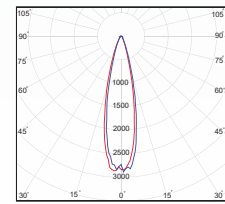

PR15

کد کالا	شرح کالا	شارزوری LUMEN	توان Watt	دوره گارانتی (سال)	LED CHIP	THD	PF	CRI	دمای رنگ (K)	جنس بدنه
PR15	آترا - پروژکتور زاویه ۱۵	۷۲۰۰	۵۰	۵	OSRAM	<۱۸%	>۰,۹۵	>۸۰	۳۰۰۰ ۴۰۰۰ ۶۰۰۰	AL+PC

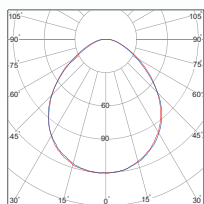

WB21

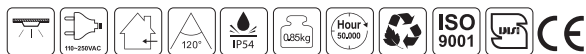

دینو - چراغ روکار

WB

DINO- Moisture Proof Luminaire

OSRAM LED

چراغ دینو با هدف تامین روشنایی اماکی نظیر انبارها، پارکینگ، زیرزمین و نظایر آن طراحی و تولید شده است. چیپدمان LEDها در آن به سبک BACKLIGHT می باشد و در تولید این چراغ از LED شرکت OSRAM استفاده شده است.

جنس بدنه	دمای رنگ (K) ۳۰۰۰ ۴۰۰۰ ۵۰۰۰	CRI	PF	THD	LED CHIP	دوره گارانتی (سال)	توان Watt	شارزوری LUMEN	شرح کالا	کد کالا
ABS+PC		>۸۰	>۰,۹۵	<۱۸٪	OSRAM	۳	۲۴	۲۴۰۰	دینو - چراغ روشنایی روکار	WB21



کارن- چراغ روکار IP65

KA

KAREN- Surface Linear Luminaire

OSRAM LED

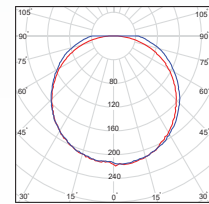

چراغ کارن جهت استفاده در محیط های صنعتی و مرطوب طراحی و تولید شده است. بدنه آن به صورت یکپارچه از جنس پلی کربنات بوده که علاوه بر زیبایی خاص خود، تولید این محصول با IP65 را نیز ممکن ساخته است. در ساخت آن از LED شرکت OSRAM استفاده گردیده است. این چراغ مناسب برای روشنایی پارکینگ ها، سالن های تولید، انبارهای مرطوب و فروشگاه ها می باشد.

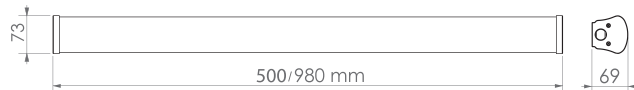
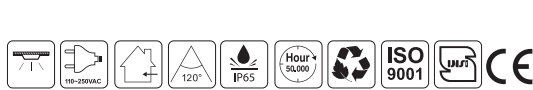

KA01 / 11

جنس بدنه	دمای رنگ (K) 3000 4000 5000	CRI	PF	THD	LED CHIP	دوره گارانتی (سال)	توان Watt	شارنوری LUMEN	شرح کالا	کد کالا
PC+AL		>80	>0.95	<18%	OSRAM	3	24	2400	کارن- چراغ خطی روکار IP65	KA01
PC+AL		>80	>0.9	<18%	OSRAM	3	48	4800	کارن- چراغ خطی روکار IP65	KA11

Lighting For Industrial / Commercial



روشنایی های گلخانه ای (رشد گیاه)

PS-PG-LI

Horticulture Lighting

OSRAM LED

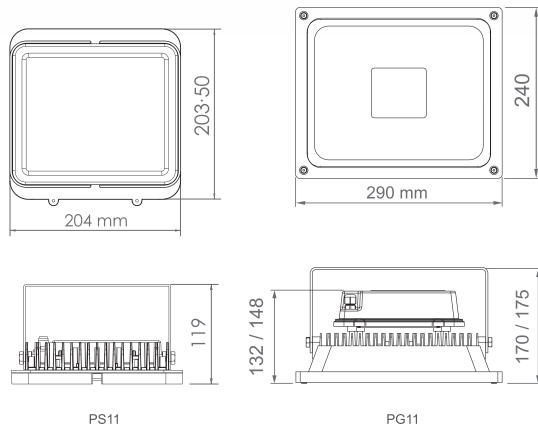

هدف از استفاده از لامپ ای ال دی رشد گیاه، مرتفع نمودن نیاز نوری برای گیاهان در مراحل بذر، جوانه زنی، پرورش و نگهداری آن ها در ساعاتی که تابش خورشید را نداریم و یا به طور کلی نور کافی برای پرورش گیاهان در محیط موجود نمی باشد، به طور مثال زمان بارندگی، بارش برف، در طول شب، محیط های داخلی سرپوشیده که نور با شدت مناسب وجود ندارد و ...

مزایای استفاده از منابع نور مصنوعی در پرورش و رشد گیاهان
 - افزایش محصول و کوتاه کردن چرخه رشد
 - استفاده بهتر از فضا و یکنواختی بهتر گیاهان
 - افزایش، پایداری و بهبود کیفیت محصول
 - صرفه جویی در انرژی و کاهش هزینه های تولید



کد کالا	شرح کالا	شار نوری LUMEN	توان Watt	دوره گارانتی (سال)	LED CHIP	THD	PF	CRI	طیف نوری	موارد استفاده	جنس بدنه
PG11	گلدیس-۸۵ میکرومول بر ثانیه-زاویه ۹۰ و ۱۲۰	۸۵	۵۵	۳	OSRAM	<1۸%	>۰.۹۵	>۸۰	Full Spectrum ۳۸۰-۷۳۰ نانومتر	بذر- جوانه زنی گل دهی	AL
PS11	گلسار-۹۰ میکرومول بر ثانیه-زاویه ۱۴۰	۶۰	۴۰	۳	OSRAM	<1۸%	>۰.۹۵	>۸۰	Full Spectrum ۳۸۰-۷۳۰ نانومتر	بذر- جوانه زنی گل دهی	AL
LI11	آی گل- چراغ خطی-۳۰ میکرومول بر ثانیه	۳۰	۱۸	۳	OSRAM	<1۸%	>۰.۹۵	>۸۰	Full Spectrum ۳۸۰-۷۳۰ نانومتر	بذر- جوانه زنی گل دهی	PC

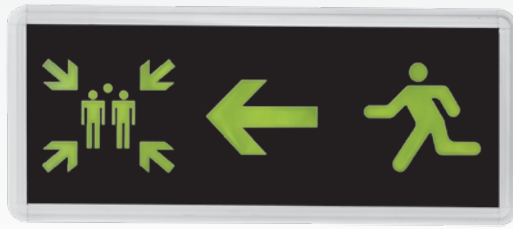

شها- چراغ خروج اضطراری

SO

EXIT Light

OSRAM LED

چراغ اضطراری خروج جهت تامین حداقل روشنایی لازم برای خروج افراد از ساختمان در بروز حادثه می باشد. این چراغ ها دارای باتری بوده و به صورت عادی نیز روشن می باشند و با قطع برق به مدت سه ساعت روشن خواهند ماند.

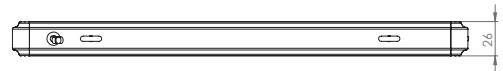
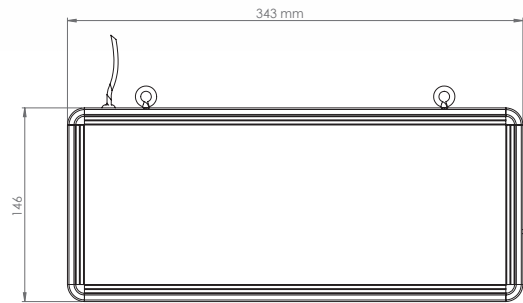

SO11 / 12



کد کالا	شرح کالا	ولتاژ ورودی	توان Watt	دوره گارانتی (سال)	مدت زمان شارژ کامل	مدت زمان روشن ماندن	رنگ	جنس بدنه
SO11	شها- چراغ خروج اضطراری	110-250VAC	۴	۳	۳۶ ساعت	۳ ساعت	سبز	AL
SO12	شها- چراغ خروج اضطراری دو طرفه	110-250VAC	۴	۳	۳۶ ساعت	۳ ساعت	سبز	AL