

چراغ های روشنایی
اداری / مسکونی



**Lighting For
OFFICE / HOME**



آرتا - چراغ توکار طرح هالوژن

RT11

ARTA - An alternative To Halogen Lights

OSRAM LED

چراغ آرتا جایگزینی بسیار مناسب برای لامپ های پرمصرف هالوژنی می باشد. استفاده از LED شرکت OSRAM و همچنین هیت سینک آلومینیومی، راندمان نوری مناسب و طول عمر بالا را برای آن میسر ساخته است. قابل ذکر است چراغ آرتا بدون نیاز به تعویض فریم، جایگزین مناسبی برای تمامی لامپ های هالوژن شده و با داشتن پنج سال گارانتی و ده سال خدمات پس از فروش، توانسته است انتخاب بسیار مناسبی را برای مشتریان عزیز فراهم نماید.

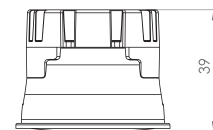
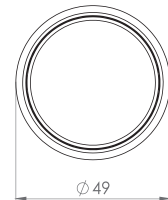
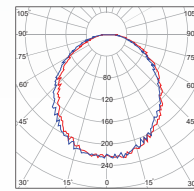

RT11



کد کالا	شرح کالا	شارنوری LUMEN	توان Watt	دوره گارانتی (سال)	LED CHIP	THD	PF	CRI	دمای رنگ (K) ۳۰۰۰ ۴۰۰۰ ۶۰۰۰	جنس بدنه
RT11	آرتا - چراغ طرح هالوژن	۳۵۰	۳,۵	۵	OSRAM		>۰,۶	>۸۰		ABS+AL

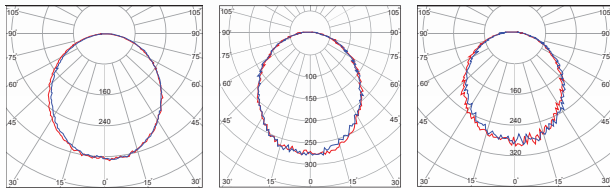

دنیز - چراغ توکار

DE

DENIZ - Ceiling Recessed Luminaire

OSRAM LED

طراحی دقیق چراغ مدل دنیز و استفاده از LED شرکت OSRAM، هیت سینک آلومینیومی و بدنه ABS منجر به کیفیت بالا و طول عمر زیاد آن گردیده است. ظاهر زیبا در کنار راندمان نوری بالا، این محصول را به انتخابی مناسب برای روشنایی محیط های مسکونی، اداری و تجاری تبدیل کرده است.

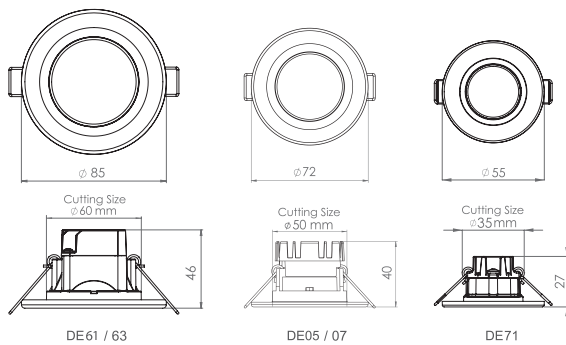

جنس بدنه	دمای رنگ (K) ۳۰۰۰ ۴۰۰۰ ۶۰۰۰	CRI	LED CHIP	دوره گارانتی (سال)	توان Watt	شارنوری LUMEN	شرح کالا	کد کالا
ABS+AL	● ● ●	>۸۰	OSRAM	۵	۳	۲۵۰	دنیز- چراغ روشنایی توکار - قطر ۳٫۵	DE71
ABS+AL	● ● ●	>۸۰	OSRAM	۵	۳٫۵	۳۵۰	دنیز- چراغ روشنایی توکار - قطر ۵	DE05
ABS+AL	● ● ●	>۸۰	OSRAM	۵	۶	۵۴۰	دنیز- چراغ روشنایی توکار - قطر ۶	DE61
ABS+AL	● ● ●	>۸۰	OSRAM	۵	۳٫۵	۳۵۰	دنیز- چراغ روشنایی توکار - قطر ۵ (بدنه مشکی)	DE07
ABS+AL	● ● ●	>۸۰	OSRAM	۵	۶	۵۴۰	دنیز- چراغ روشنایی توکار - قطر ۶ (بدنه مشکی)	DE63



دنیز - چراغ توکار

DE

DENIZ - Recessed Luminaire

OSRAM LED

طراحی دقیق چراغ مدل دنیز و استفاده از LED شرکت OSRAM، هیت سینک آلومینیومی و بدنه ABS منجر به کیفیت بالا و طول عمر زیاد آن گردیده است. ظاهر زیبا در کنار راندمان نوری بالا، این محصول را به انتخابی مناسب برای روشنایی محیط های مسکونی، اداری و تجاری تبدیل کرده است.

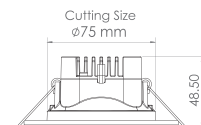
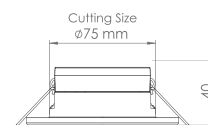
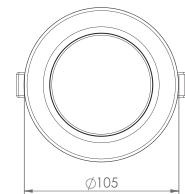
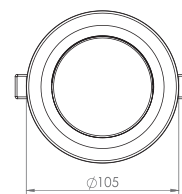
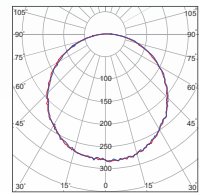
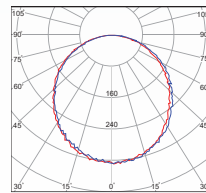

DE41 / 43 / 46

DE51 / 53



جنس بدنه	دمای رنگ (K) 3000 4000 5000	CRI	LED CHIP	دوره گارانتی (سال)	توان Watt	شانروزی LUMEN	شرح کالا	کد کالا
ABS+AL		>80	OSRAM	5	6	540	دنیز- چراغ روشنایی توکار - قطر 7,5	DE41
ABS+AL	سه رنگ (3color)	>80	OSRAM	5	6	540	دنیز- چراغ روشنایی توکار - قطر 7,5	DE43
ABS+AL		>80	OSRAM	5	9	800	دنیز- چراغ روشنایی توکار - قطر 7,5	DE51
ABS+AL		>80	OSRAM	5	6	540	دنیز- چراغ روشنایی توکار (بدنه مشکی) - قطر 7,5	DE46
ABS+AL		>80	OSRAM	5	9	800	دنیز- چراغ روشنایی توکار (بدنه مشکی) - قطر 7,5	DE53

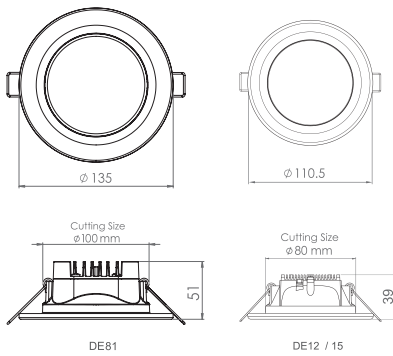
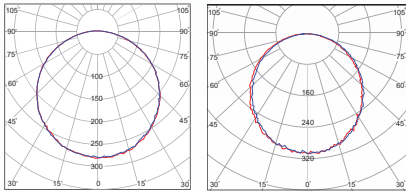

DE81

DE12 / 15

دنیز - چراغ توکار

DE

DENIZ - Recessed Luminaire

OSRAM LED

طراحی دقیق چراغ مدل دنیز و استفاده از LED شرکت OSRAM، هیت سینک آلومینیومی با رنگ مشکی و بدنه ABS با رنگ مشکی منجر به کیفیت بالا و زیبایی خاص آن گردیده است. راندمان نوری بالا، این محصول را به انتخابی مناسب برای روشنایی محیط های مسکونی، اداری و تجاری تبدیل کرده است.



جنس بدنه	دمای رنگ (K) ۳۰۰۰ ۴۰۰۰ ۶۰۰۰	CRI	LED CHIP	دوره گارانتی (سال)	توان Watt	شارزوری LUMEN	شرح کالا	کد کالا
ABS+AL		>۸۰	OSRAM	۵	۶	۵۴۰	دنیز- چراغ روشنایی توکار - قطر ۸	DE12
ABS+AL		>۸۰	OSRAM	۳	۶	۵۴۰	دنیز- چراغ روشنایی توکار - قطر ۸ IP65	DE15
ABS+AL		>۸۰	OSRAM	۵	۱۲	۱۲۰۰	دنیز- چراغ روشنایی توکار - قطر ۱۰	DE81



دنیز - چراغ توکار

DE

DENIZ - Recessed Luminaire

OSRAM LED

طراحی دقیق چراغ مدل دنیز و استفاده از LED شرکت OSRAM، هیت سینک آلومینیومی و بدنه ABS منجر به کیفیت بالا و طول عمر زیاد آن گردیده است. ظاهر زیبا در کنار راندمان نوری بالا، این محصول را به انتخابی مناسب برای روشنایی محیط های مسکونی، اداری و تجاری تبدیل کرده است.

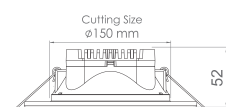
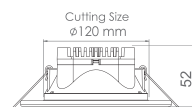
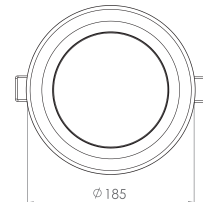
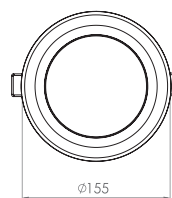
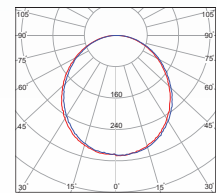
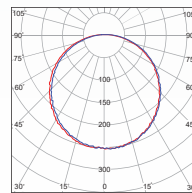

DE21

DE31



جنس بدنه	دمای رنگ (K) ۳۰۰۰ ۴۰۰۰ ۶۰۰۰	CRI	LED CHIP	دوره گارانتی (سال)	توان Watt	شارزوری LUMEN	شرح کالا	کد کالا
ABS+AL		>8۰	OSRAM	۵	۱۲	۱۲۰۰	دنیز - چراغ روشنایی توکار - قطر ۱۲	DE21
ABS+AL		>8۰	OSRAM	۵	۱۶	۱۶۰۰	دنیز - چراغ روشنایی توکار - قطر ۱۵	DE31



دریا - چراغ توکار

DA

DARYA - Ceiling Recessed Luminaire

OSRAM LED

این محصول با استفاده از LED شرکت OSRAM و با بدنه تمام آلومینیوم طراحی و تولید گردیده است. بدنه آلومینیومی امکان دفع حرارت بیشتر را فراهم کرده که طول عمر و همچنین شارژوری بالا را برای این چراغ امکان پذیر ساخته است. ظاهر زیبا در کنار سایر ویژگی های اشاره شده، آن را برای روشنایی محیط های اداری، مسکونی و تجاری مناسب ساخته است.

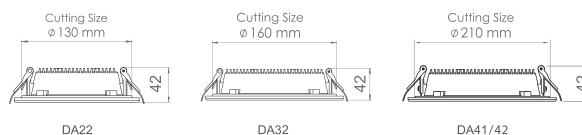
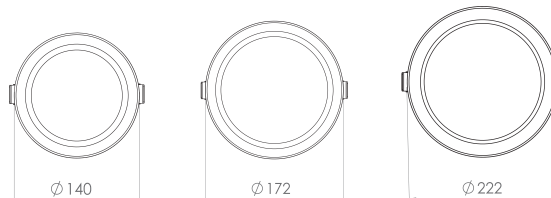
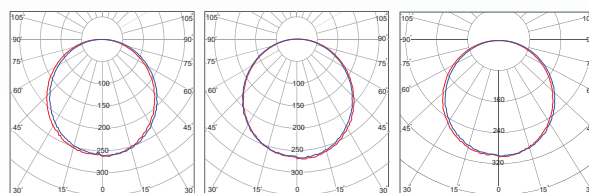

کد کالا	شرح کالا	شارژوری LUMEN	توان Watt	دوره گارانتی (سال)	LED CHIP	CRI	دمای رنگ (K) ۳۰۰۰ ۴۰۰۰ ۶۰۰۰	جنس بدنه
DA22	دریا- چراغ روشنایی توکار - قطر ۱۲	۱۶۰۰	۱۸	۵	OSRAM	>۸۰	● ● ●	AL
DA32	دریا- چراغ روشنایی توکار - قطر ۱۵	۲۱۰۰	۲۲	۵	OSRAM	>۸۰	● ● ● ●	AL
DA41	دریا- چراغ روشنایی توکار - قطر ۲۰	۲۲۰۰	۲۲	۵	OSRAM	>۸۰	● ● ● ● ●	AL
DA42	دریا- چراغ روشنایی توکار - قطر ۲۰	۳۶۰۰	۳۶	۵	OSRAM	>۸۰	● ● ● ● ●	AL

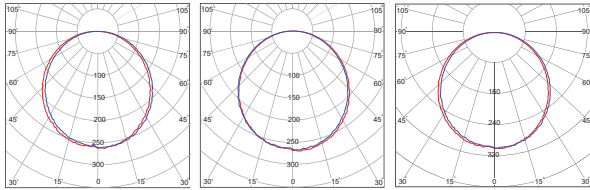

دریا - چراغ توکار IP65

DA

DARYA - Ceiling Recessed Luminaire

OSRAM LED

این محصول با بدنه تمام آلومینیوم طراحی و تولید گردیده و در مقابل ورود گردوغبار و بخار آب مقاوم بوده و راندمان نوری بالای آن به دلیل استفاده از LED شرکت OSRAM در ساخت آن می باشد. بدنه آلومینیومی امکان دفع حرارت بیشتر را فراهم آورده که موجب طول عمر و شارژوری بالا می گردد. تامین درجه حفاظت IP65 امکان استفاده این نوع چراغ را در فضاهای مرطوب از جمله استخر، حمام و محیط مسقف بیرونی امکان پذیر می سازد.

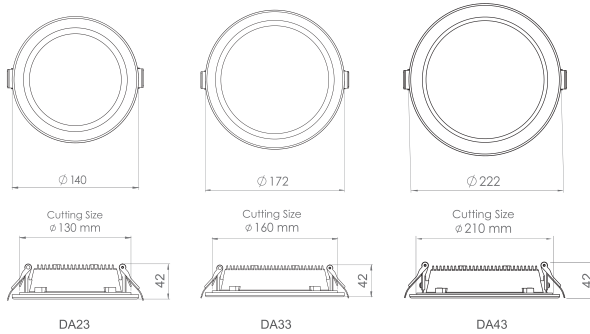

کد کالا	شرح کالا	شارژوری LUMEN	توان Watt	دوره گارانتی (سال)	LED CHIP	CRI	دمای رنگ (K) ۳۰۰۰ ۴۰۰۰ ۵۰۰۰	جنس بدنه
DA23	دریا- چراغ روشنایی توکار - قطر ۱۲ IP65	۱۶۰۰	۱۸	۳	OSRAM	>۸۰	● ● ●	AL
DA33	دریا- چراغ روشنایی توکار - قطر ۱۵ IP65	۲۱۰۰	۲۲	۳	OSRAM	>۸۰	● ● ●	AL
DA43	دریا- چراغ روشنایی توکار - قطر ۲۰ IP65	۳۶۰۰	۳۶	۳	OSRAM	>۸۰	● ● ●	AL



دنیا - چراغ توکار

DN

DONYA - Ceiling Recessed Luminaire

EPISTAR LED

این محصول با استفاده از LED شرکت EPISTAR و با بدنه ای از جنس ABS و هیت سینک آلومینیومی طراحی و تولید گردیده است. ظاهر زیبا و نصب آسان به همراه راندمان نوری مناسب و قیمت پایین، مدل دنیا را به انتخابی مناسب برای سازندگان و مجریان پروژه های عمرانی تبدیل نموده است.

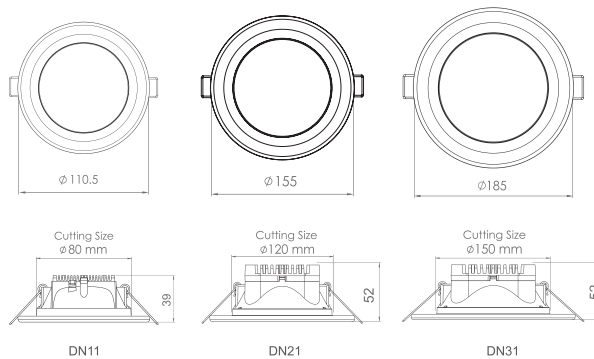
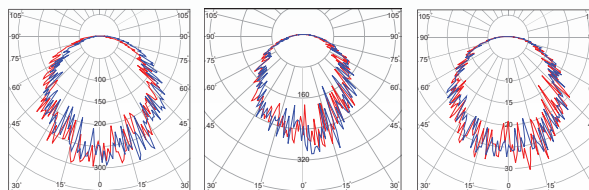

جنس بدنه	دمای رنگ (K) 3000 4000 5000	CRI	PF	THD	LED CHIP	دوره گارانتی (سال)	توان Watt	شارنوری LUMEN	شرح کالا	کد کالا
ABS+AL	● ● ●	>80	>0.95	<36%	EPISTAR	3	5	450	دنیا- چراغ روشنایی توکار - قطر 8	DN11
ABS+AL	● ● ●	>80	>0.95	<36%	EPISTAR	3	9	810	دنیا- چراغ روشنایی توکار - قطر 12	DN21
ABS+AL	● ● ●	>80	>0.95	<36%	EPISTAR	3	12	1080	دنیا- چراغ روشنایی توکار - قطر 15	DN31

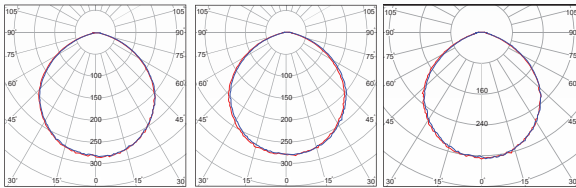

درسان - چراغ توکار

DS

DORSAN - Ceiling Recessed Luminaire

OSRAM LED

در تولید این چراغ زیبا از LED شرکت OSRAM بهره گرفته شده است. طراحی مهندسی هیت سینک آلومینیومی و آزمایش های فی جهت دفع حرارت مناسب در کنار طراحی و ساخت دراپورهای با کیفیت، طول عمر بالا را برای ماژول این چراغ میسر ساخت است. عمق دیفیوزر این چراغ موجب شده سطح روشن آن در سقف های با ارتفاع پایین، کمتر دیده شود و کنترل خیرگی را امکان پذیر سازد.

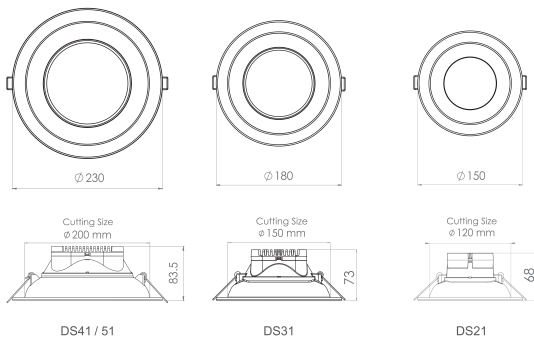

کد کالا	شرح کالا	شارزوری LUMEN	توان Watt	دوره گارانتی (سال)	LED CHIP	CRI	دمای رنگ (K) ۳۰۰۰ ۴۰۰۰ ۶۰۰۰	جنس بدنه
DS21	درسان - چراغ روشنایی توکار - قطر ۱۲	۸۰۰	۹	۵	OSRAM	>۸۰	• • •	ABS+AL
DS31	درسان - چراغ روشنایی توکار - قطر ۱۵	۱۲۰۰	۱۲	۵	OSRAM	>۸۰	• • •	ABS+AL
DS41	درسان - چراغ روشنایی توکار - قطر ۲۰	۱۶۰۰	۱۶	۵	OSRAM	>۸۰	• • •	ABS+AL
DS51	درسان - چراغ روشنایی توکار - قطر ۲۰	۲۱۰۰	۲۲	۵	OSRAM	>۸۰	• • •	ABS+AL



شاینا - چراغ روکار استوانه

SY

SHAYNA - Surface Official Luminaire

OSRAM LED

چراغ روکار استوانه به جهت روشنایی عمومی و همچنین طراحی محیط های داخلی مورد استفاده قرار می گیرد. این چراغ به دلیل استفاده از لنز ۹۰ درجه قابلیت پرتاب نور بالایی را دارا می باشد. چراغ شاینا در رنگ های مشکی، سفید و همچنین به صورت سفارشی قابلیت تولید در رنگ های مختلف را دارا می باشد. راندمان نوری بالا، ظاهر زیبا، پخش نور ۹۰ درجه و همچنین عدم خیرگی از دیگر مزیت های این چراغ می باشد

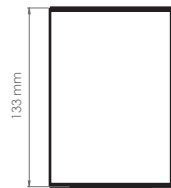
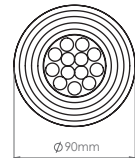
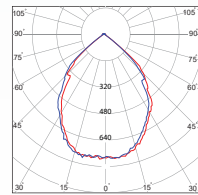

SY11 / 12



کد کالا	شرح کالا	شارنوری LUMEN	توان Watt	دوره گارانتی (سال)	LED CHIP	CRI	دمای رنگ (K) ۳۰۰۰ ۴۰۰۰ ۶۰۰۰	جنس بدنه
SY12	شاینا - چراغ روکار-استوانه - بدنه سفید	۱۲۰۰	۱۲	۵	OSRAM	>۸۰	• • •	AL+PC
SY11	شاینا - چراغ روکار-استوانه - بدنه مشکی	۱۲۰۰	۱۲	۵	OSRAM	>۸۰	• • •	AL+PC

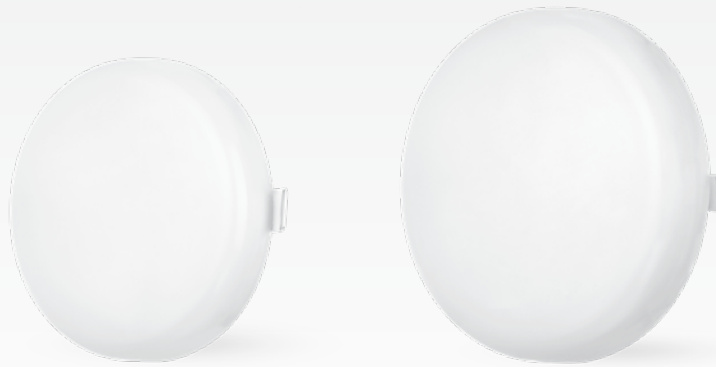

یاقوت - چراغ توکار

DY

YAGHOUT - Ceiling Recessed Luminaire

OSRAM LED

چراغ سقفی یاقوت با قابلیت متغیر بودن فنر این امکان را فراهم می کند که در برش سقف با قطرهای متفاوت قرار گیرد. این محصول دارای سطح روشنایی کامل بوده و زاویه ۱۴۰ درجه ای را دارا می باشد. دفع حرارتی و راندمان نوری بالا از دیگر ویژگی های این محصول می باشد.

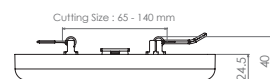
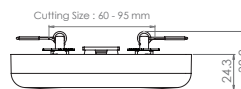
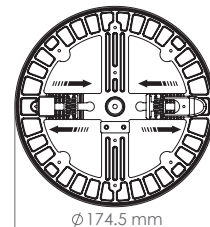
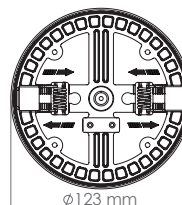
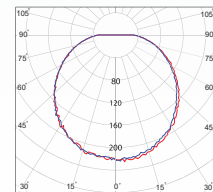

DY11

DY21



جنس بدنه	دمای رنگ (K) ۳۰۰۰ ۴۰۰۰ ۵۰۰۰	CRI	LED CHIP	دوره گارانتی (سال)	توان Watt	شارنوری LUMEN	شرح کالا	کد کالا
AL+PP	● ● ●	>۸۰	OSRAM	۵	۴۴	۴۶۰۰	یاقوت - چراغ سقفی توکار - قطر ۲۲	DY41
AL+PP	● ● ●	>۸۰	OSRAM	۵	۳۰	۳۳۰۰	یاقوت - چراغ سقفی توکار - قطر ۱۷	DY21
AL+PP	● ● ●	>۸۰	OSRAM	۵	۱۸	۲۰۰۰	یاقوت - چراغ سقفی توکار - قطر ۱۲	DY11
AL+PP	● ● ●	>۸۰	OSRAM	۵	۱۲	۱۲۰۰	یاقوت - چراغ سقفی توکار - قطر ۹	DY31

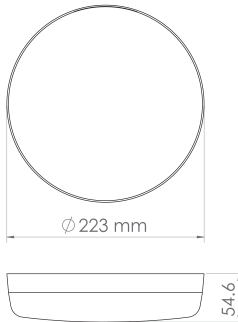
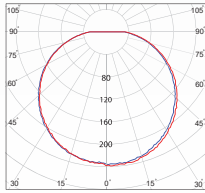

SN21 / 22

آيسان - چراغ روکار

SN

AYSAN - Surface Luminaire

OSRAM LED

چراغ روکار طرح آيسان با بدنه ABS و ديقيوزر پلي استايرين طراحي و توليد گرديده و در جهت افزايش راندمان و طول عمر آن از LED شركت OSRAM استفاده شده است. طراحي اين محصول به گونه اي است كه علاوه بر ظاهري زيبا، پخش نور ۱۴ درجه اي را نيز فراهم مي نمايد. لازم به ذكر است كه اين چراغ در دو مدل IP65 و IP65 با سنسوردار قابل توليد مي باشد.



جنس بدنه	دماي رنگ (K) ۳۰۰۰ ۴۰۰۰ ۶۰۰۰	CRI	LED CHIP	دوره گارانتی (سال)	توان Watt	شاخص نور LUMEN	شرح کالا	كد کالا
ABS+PS	● ● ●	>۸۰	OSRAM	۵	۴۴	۴۶۰۰	آيسان - چراغ گرد روکار - قطر ۳	SN01
ABS+PS	● ● ●	>۸۰	OSRAM	۵	۲۲	۲۲۰۰	آيسان - چراغ گرد روکار - قطر ۲۲	SN21
ABS+PS	● ● ●	>۸۰	OSRAM	۳	۲۲	۲۲۰۰	آيسان - چراغ گرد روکار - قطر ۲۲	SN22
ABS+PS	● ● ●	>۸۰	OSRAM	۳	۲۲	۲۲۰۰	آيسان - چراغ گرد روکار - قطر ۲۲ با سنسور حركتي ماکروويو	SN23
ABS+PS	● ● ●	>۸۰	OSRAM	۵	۱۴	۱۵۰۰	آيسان - چراغ گرد روکار - قطر ۱۵	SN11



آیسان - چراغ روکار

SN

AYSAN - Surface Luminaire

OSRAM LED

چراغ روکار طرح آیسان با بدنه ABS و دیفیوزر پلی استایرن طراحی و تولید گردیده و در جهت افزایش راندمان و طول عمر آن از LED شرکت OSRAM استفاده شده است. طراحی این محصول به گونه ای است که علاوه بر ظاهری زیبا، پخش نور ۱۴ درجه ای را نیز فراهم می نماید. لازم به ذکر است که این چراغ در دو مدل IP65 و نیز سنسوردار قابل تولید می باشد.

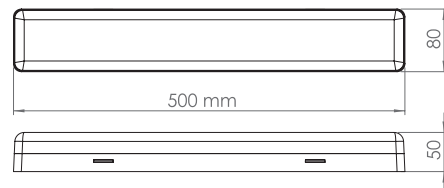
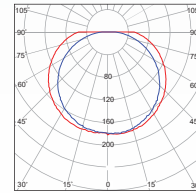

SN31

کد کالا	شرح کالا	شارنوری LUMEN	توان Watt	دوره گارانتی (سال)	LED CHIP	CRI	دمای رنگ (K) ۳۰۰۰ ۴۰۰۰ ۶۰۰۰	جنس بدنه
SN31	آیسان - چراغ مستطیل روکار	۳۶۰۰	۳۶	۵	OSRAM	>۸۰	● ● ●	PC

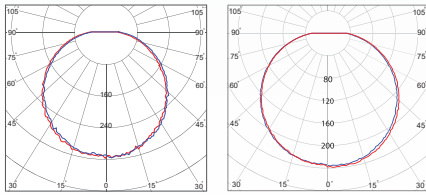

آيسان - چراغ روکار

SN

AYSAN - Surface Luminaire

OSRAM LED

چراغ روکار طرح آيسان با بدنه ABS و ديقيوزر پلي استايرين طراحی و توليد گرديده و در جهت افزايش راندمان و طول عمر آن از LED شرکت OSRAM استفاده شده است. طراحی اين محصول به گونه ای است که علاوه بر ظاهري زيبا، پخش نور ۱۴ درجه ای را نيز فراهم می نمايد.

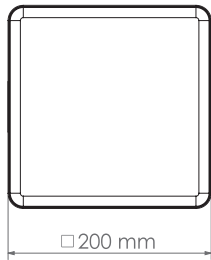

SN51

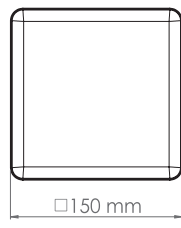

SN61

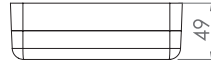
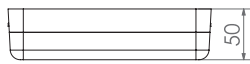

جنس بدنه	دماي رنگ (K) ۳۰۰۰ ۴۰۰۰ ۵۰۰۰	CRI	LED CHIP	دوره گارانتی (سال)	توان Watt	شارزوری LUMEN	شرح کالا	کد کالا
ABS+PS	● ● ●	>۸۰	OSRAM	۵	۴۴	۴۶۰۰	آيسان - چراغ مربع روکار - ۳۰ × ۳۰	SN51
PC+PS	● ● ●	>۸۰	OSRAM	۵	۳۲	۳۲۰۰	آيسان - چراغ مربع روکار - ۲۰ × ۲۰	SN51
ABS+PS	● ● ●	>۸۰	OSRAM	۵	۱۴	۱۵۰۰	آيسان - چراغ مربع روکار - ۱۵ × ۱۵	SN61



مروارید - چراغ روکار

DM

MORVARID- Surface-Mounted Luminaire

OSRAM LED

قابلیت نصب آسان چراغ مروارید بر روی دیوار و یا سقف، آن را جهت تامین روشنایی فضاهای مختلف در اماکن مسکونی، اداری و عمومی از جمله راه پله، راهرو، بالکن و غیره مناسب ساخته است. این محصول با تامین نور یکنواخت در دو توان مختلف تولید شده است که در ساخت آن از LED شرکت OSRAM نیز استفاده می گردد. این چراغ با درجه حفاظت IP65 نیز تولید می گردد.

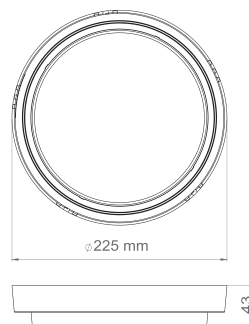
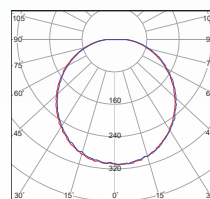

DM21 / 22



جنس بدنه	دمای رنگ (K) ۳۰۰۰ ۴۰۰۰ ۶۰۰۰	CRI	LED CHIP	دوره گارانتی (سال)	توان Watt	شارنوری LUMEN	شرح کالا	کد کالا
ABS+PS	● ● ●	>۸۰	OSRAM	۵	۱۵	۱۵۰۰	مروارید - چراغ روشنایی روکار	DM21
ABS+PS	● ● ●	>۸۰	OSRAM	۳	۱۲	۱۲۰۰	مروارید - چراغ روشنایی روکار IP65	DM22

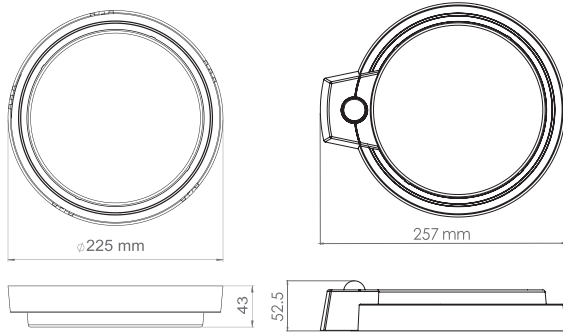
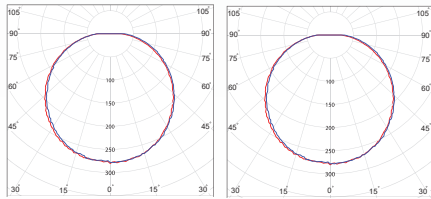

DM24 / 25 / 28

DM27

مروارید - چراغ روکار اضطراری

DM

MORVARID- Surface-Mounted Luminaire

OSRAM LED

مروارید اضطراری در هنگام بروز بحران و قطع برق اصلی فعال می شود و در صورت شارژ کامل باتری نزدیک به دو ساعت روشن می ماند. تولید آن در سه مدل، اضطراری با حسگر حرکتی (رادیویی)، اضطراری قابل ارائه می باشد. در مدل Non-Maintain و اضطراری Maintain چراغ در حالت کارکرد عادی روشن بوده (قابلیت خاموش Maintain روشن کردن با کلید را دارا می باشد) و با قطع برق حالت اضطراری فعال چراغ در حالت کارکرد عادی روشن Non-Maintain می شود. در مدل نمی باشد و فقط در صورت قطع برق حالت اضطراری فعال می شود.



کد کالا	شرح کالا	شارژوری LUMEN	توان Watt	دوره گارانتی روشن ماندن اضطراری (سال)	مدت زمان روشن ماندن اضطراری	ارتفاع نصب	زویه آشکارسازی	محدوده آشکارسازی	محدوده تنظیم زمان	CRI	دمای رنگ (K)	جنس بدنه
DM24	مروارید-روشنایی روکار اضطراری MAINTAINED	۱۲۰ ۱۵۰۰	۱,۲ ۱۵	۳	۲ ساعت	۴ تا ۲ متر	۳۶۰ درجه	۶ متر	۱۵ ثانیه تا ۴ دقیقه	>۸۰	۳۰۰۰ ۴۰۰۰ ۶۰۰۰	ABS+PS
DM25	مروارید-روشنایی روکار اضطراری سنسور حرکتی ماکروویو	۱۲۰ ۱۵۰۰	۱,۲ ۱۵	۳	۲ ساعت	۴ تا ۲ متر	۳۶۰ درجه	۴ متر	۱۵ ثانیه تا ۴ دقیقه	>۸۰	۳۰۰۰ ۴۰۰۰ ۶۰۰۰	ABS+PS
DM27	مروارید-روشنایی روکار اضطراری سنسور حرکتی PIR	۱۲۰ ۱۵۰۰	۱,۲ ۱۵	۳	۲ ساعت	۴ تا ۲ متر	۳۶۰ درجه	۴ متر	۱۵ ثانیه تا ۴ دقیقه	>۸۰	۳۰۰۰ ۴۰۰۰ ۶۰۰۰	ABS+PS
DM28	مروارید-روشنایی روکار اضطراری Non-MAINTAINED	۱۲۰ ۱۵۰۰	۱,۲ ۱۵	۳	۲ ساعت	۴ تا ۲ متر	۳۶۰ درجه	۴ متر	۱۵ ثانیه تا ۴ دقیقه	>۸۰	۳۰۰۰ ۴۰۰۰ ۶۰۰۰	ABS+PS



مروارید - چراغ روکار سنسوردار

DM

MORVARID- Surface-Mounted Luminaire

OSRAM LED

چراغ های سنسوردار روکار طرح مروارید، به جهت بهینه سازی در مصرف انرژی برای مکان های کم تردد مثل راه پله ها، پارکینگ ها و ... در دو مدل حسگر رادیویی (MICROWAVE) و حسگر مادون قرمز (PIR) تولید می گردد. با ورود افراد و قرارگیری در میدان دید سنسور، چراغ به طور خودکار روشن شده و پس از گذشت زمان تنظیم شده خاموش می گردد. در مدل مادون قرمز، قابلیت تشخیص روز و شب و تنظیم حساسیت به نور محیط نیز وجود دارد.

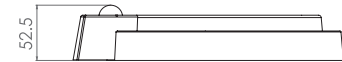
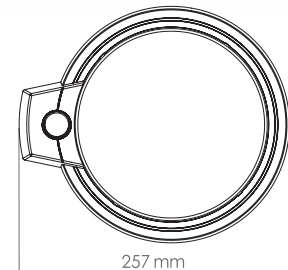
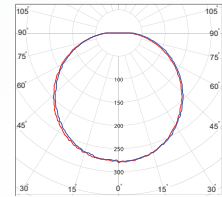

DM26

جنس بدنه	دمای رنگ (K)	CRI	تنظیم نور محیط	محدوده تنظیم زمان	محدوده آشکارسازی	زاویه آشکارسازی	ارتفاع نصب	نوع سنسور	دوره گارانتی (سال)	توان Watt	شارنوری LUMEN	شرح کالا	کد کالا
ABS+PS	3000 تا 6000	>80		۵ ثانیه تا ۴ دقیقه	۶ متر	۳۶۰ درجه	۲ تا ۴ متر	ماکروویو	۵	۱۵	۱۵۰۰	مروارید-روشنایی روکار-سنسور حرکتی ماکروویو	DM23
ABS+PS	3000 تا 6000	>80	۲ تا ۳ لوکس	۵ ثانیه تا ۴ دقیقه	۴ متر	۳۶۰ درجه	۲ تا ۴ متر	مادون قرمز	۵	۱۵	۱۵۰۰	مروارید-روشنایی روکار-سنسور حرکتی PIR	DM26



صبا - سنسور حرکتی

MS

SABA- Recessed & Surface Motion Sensor

OSRAM LED

سنسور حرکتی صبا جهت بهینه سازی در مصرف انرژی برای مکان های کم تردد مثل راه پله ها، پارکینگ ها و ... در دو مدل رادیویی (MICROWAVE) و مادون قرمز (PIR) بصورت توکار و روکار قابل ارائه می باشد. با ورود افراد و قرار گیری در میدان دید سنسور، چراغ های متصل به سنسور به صورت خودکار روشن شده و پس از گذشت زمان تنظیم شده خاموش می گردد. همچنین قابلیت تشخیص روز و شب و تنظیم حساسیت به نور محیط در هر دو مدل وجود دارد.

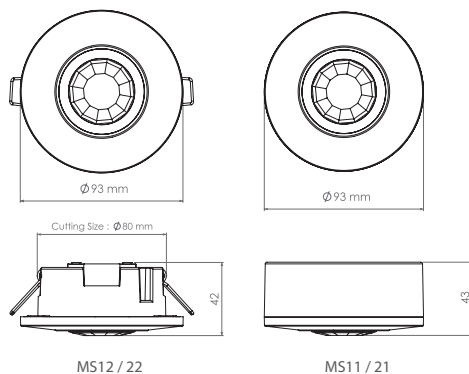

کد کالا	شرح کالا	ولتاژ ورودی	فرکانس کارکرد	توان بار خروجی	نوع سنسور	ارتفاع نصب	زاویه آشکارسازی	محدوده آشکارسازی	محدوده تنظیم زمان	تنظیم نور محیط	سرعت حرکت تشخیص	جنس بدنه
MS11	صبا - سنسور حرکتی PIR روکار	220-240VAC	50 Hz	1000 W	مادون قرمز	۲,۲ تا ۴ متر	۳۶۰ درجه	۸ متر	۱۵ ثانیه تا ۴ دقیقه	۰ تا ۱۰۰ لوکس	۰.۶-۱.۵ m/s	ABS
MS12	صبا - سنسور حرکتی PIR توکار	220-240VAC	50 Hz	1000 W	مادون قرمز	۲,۲ تا ۴ متر	۳۶۰ درجه	۸ متر	۱۵ ثانیه تا ۴ دقیقه	۰ تا ۱۰۰ لوکس	۰.۶-۱.۵ m/s	ABS
MS21	صبا - سنسور حرکتی ماکروویو روکار	220-240VAC	50 Hz	1000 W	ماکروویو	۲,۲ تا ۴ متر	۳۶۰ درجه	۱۲ متر	۱۵ ثانیه تا ۴ دقیقه	۰ تا ۱۰۰ لوکس	۰.۶-۱.۵ m/s	ABS
MS22	صبا - سنسور حرکتی ماکروویو توکار	220-240VAC	50 Hz	1000 W	ماکروویو	۲,۲ تا ۴ متر	۳۶۰ درجه	۱۲ متر	۱۵ ثانیه تا ۴ دقیقه	۰ تا ۱۰۰ لوکس	۰.۶-۱.۵ m/s	ABS



زمرد - چراغ روکار

DZ

ZOMORROD- Surface Luminaire

OSRAM LED

این مدل با استفاده از LED شرکت OSRAM و بایندنه ABS ساخته و به صورت روکار، طراحی شده است. نصب آسان، وزن کم و طراحی زیبا از مزایای این مدل از چراغ های روکار می باشد. زمرد روکار را به عنوان چراغی مناسب جهت روشنایی محیط های اداری، تجاری و مسکونی می توان استفاده کرد. وزن کم، راندمان نوری بالا و قیمت مناسب را به عنوان ویژگی های این چراغ می توان نام برد.

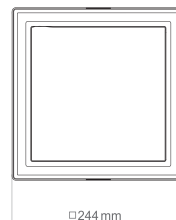
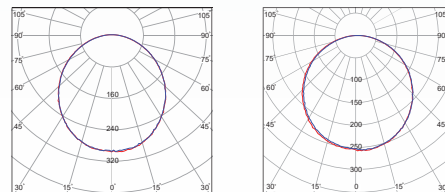

□244 mm

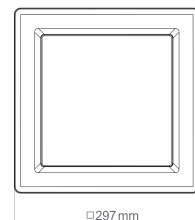

□297 mm

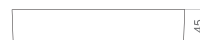

DZ62



DZ72



کد کالا	شرح کالا	شارنوری LUMEN	توان Watt	دوره گارانتی (سال)	LED CHIP	CRI	دمای رنگ (K) ۳۰۰۰ ۴۰۰۰ ۶۰۰۰	جنس بدنه
DZ62	زمرد - چراغ روشنایی روکار- ۲۰×۲۰	۱۸۰۰	۱۸	۵	OSRAM	>۸۰	● ● ●	ABS+PC
DZ72	زمرد - چراغ روشنایی روکار- ۳۰×۳۰	۲۲۰۰	۲۲	۵	OSRAM	>۸۰	● ● ●	ABS+PC

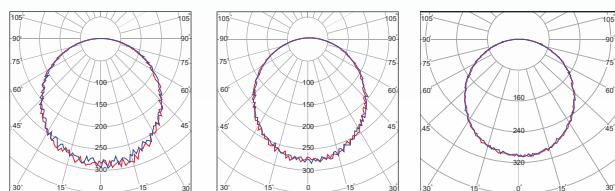

زمرد - چراغ توکار

DZ

ZOMORROD - Recessed Luminaire

OSRAM LED

این چراغ با داشتن ظاهری زیبا و ساده، در کنار راندمان نوری بالا به انتخابی مناسب برای نورپردازی و روشنایی محیط های مسکونی، اداری و تجاری تبدیل شده است. این محصول به دلیل طراحی دقیق و استفاده از LED شرکت OSRAM و بدنه ABS، از کیفیت بالا و طول عمر زیاد ماژول روشنایی برخوردار است.

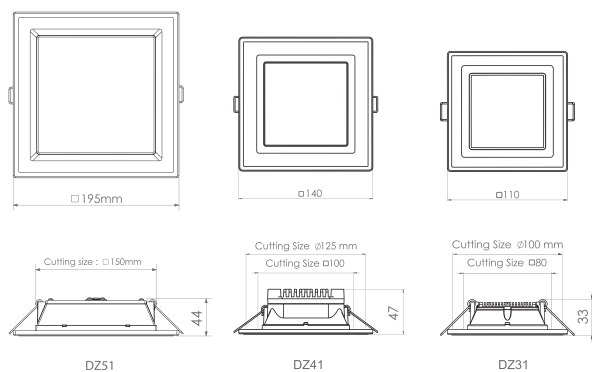

کد کالا	شرح کالا	شارنوری LUMEN	توان Watt	دوره گارانتی (سال)	LED CHIP	CRI	دمای رنگ (K) ۳۰۰۰ ۴۰۰۰ ۶۰۰۰	جنس بدنه
DZ31	زمرد-چراغ روشنایی توکار - مربع ۸x۸	۵۵۰	۶	۵	OSRAM	>۸۰	● ● ●	ABS+AL
DZ41	زمرد-چراغ روشنایی توکار - مربع ۱۰x۱۰	۱۱۰۰	۱۲	۵	OSRAM	>۸۰	● ● ●	ABS+AL
DZ51	زمرد-چراغ روشنایی توکار - مربع ۱۵x۱۵	۱۴۰۰	۱۴	۵	OSRAM	>۸۰	● ● ●	ABS
DZ32	زمرد-چراغ روشنایی توکار - مربع ۸x۸ (بدنه مشکی)	۵۰۰	۶	۵	OSRAM	>۸۰	● ● ●	ABS+AL
DZ42	زمرد-چراغ روشنایی توکار - مربع ۱۰x۱۰ (بدنه مشکی)	۱۰۰۰	۱۲	۵	OSRAM	>۸۰	● ● ●	ABS+AL
DZ52	زمرد-چراغ روشنایی توکار - مربع ۱۵x۱۵ (بدنه مشکی)	۱۲۰۰	۱۴	۵	OSRAM	>۸۰	● ● ●	ABS



زرد - چراغ توکار

DZ

ZOMORROD- Recessed Luminaire

OSRAM LED

این چراغ با داشتن ظاهری زیبا و ساده، در کنار راندمان نوری بالا به انتخابی مناسب برای نورپردازی و روشنایی محیط های مسکونی، اداری و تجاری تبدیل شده است. این محصول به دلیل طراحی دقیق و استفاده از LED شرکت OSRAM و بدنه ABS، از کیفیت بالا و طول عمر زیاد مازول روشنایی برخوردار است.

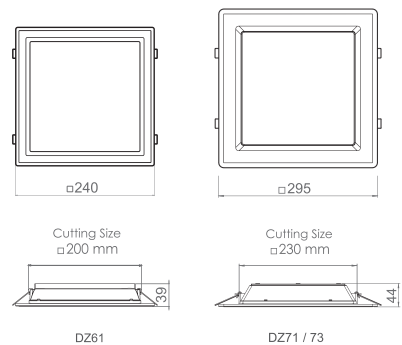
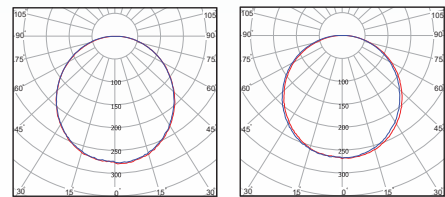

جنس بدنه	دمای رنگ (K) ۳۰۰۰ ۴۰۰۰ ۶۰۰۰	CRI	LED CHIP	دوره گارانتی (سال)	توان Watt	شارزوری LUMEN	شرح کالا	کد کالا
ABS	● ● ●	>۸۰	OSRAM	۵	۲۲	۲۲۰۰	زرد- چراغ روشنایی توکار- مربع ۲۰x۲۰	DZ61
ABS	● ● ●	>۸۰	OSRAM	۵	۲۴	۲۴۰۰	زرد- چراغ روشنایی توکار- مربع ۳۰x۳۰	DZ71
ABS	● ● ●	>۸۰	OSRAM	۵	۳۶	۳۴۰۰	زرد- چراغ روشنایی توکار- مربع ۳۰x۳۰	DZ73
ABS	● ● ●	>۸۰	OSRAM	۵	۲۲	۲۲۰۰	زرد- چراغ روشنایی توکار- مربع ۲۰x۲۰ (بدنه مشکی)	DZ63
ABS	● ● ●	>۸۰	OSRAM	۵	۲۴	۲۲۰۰	زرد- چراغ روشنایی توکار- مربع ۳۰x۳۰ (بدنه مشکی)	DZ74
ABS	● ● ●	>۸۰	OSRAM	۵	۳۶	۳۲۰۰	زرد- چراغ روشنایی توکار- مربع ۳۰x۳۰ (بدنه مشکی)	DZ75

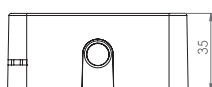
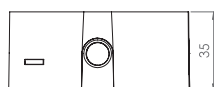
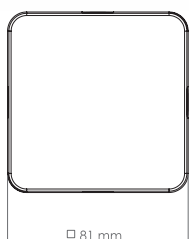
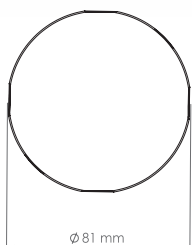
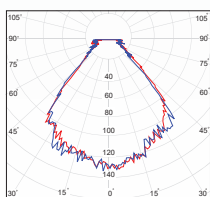

BE12

BE11

النا - چراغ دکوراتیو

BE

ELENA - Decorative Lighting

OSRAM LED

این چراغ با داشتن ظاهری زیبا در کنار راندمان نوری بالا و پخش نور با زاویه ۹۰ درجه انتخاب مناسبی برای نورپردازی و طراحی دکوراسیون داخلی منازل، محیط های تجاری، هتل ها، رستوران ها، گالری و نمایشگاه ها می باشد. در طراحی و ساخت این محصول از LED OSRAM و بدنه پلی کربنات استفاده شده است. این محصول به شکل هندسی گرد و مربع قابل ارایه می باشد. همچنین بدنه این چراغ قابلیت آبیاری و تولید در رنگ های مختلف را دارا می باشد.



کد کالا	شرح کالا	شانزوری LUMEN	توان Watt	دوره گارانتی (سال)	LED CHIP	THD	PF	CRI	دمای رنگ (K) ۳۰۰۰ ۴۰۰۰ ۶۰۰۰	جنس بدنه
BE11	النا - چراغ دکوراتیو مربع	۵۰۰	۴	۵	OSRAM	>۰,۶	>۰,۶	>۸۰	۳۰۰۰ ۴۰۰۰ ۶۰۰۰	PC
BE21	النا - چراغ دکوراتیو دایره	۵۰۰	۴	۵	OSRAM	>۰,۶	>۰,۶	>۸۰	۳۰۰۰ ۴۰۰۰ ۶۰۰۰	PC

چراغ های روشنایی
اداری / تجاری



Lighting For
OFFICE / COMMERCIAL



درفام - چراغ روکار

OF5

DORFAM - Surface Official Luminaire

OSRAM LED

چراغ پر کاربرد درفام مناسب اماکن اداری-تجاری، درمانی و آموزشی می باشد. چیدمان LEDها به سبک BACKLIGHT موجب افزایش بهره وری و کیفیت این چراغ گردیده است. این چراغ با طول عمر ماژول به میزان ۵۰۰۰۰ ساعت، امکان تامین نور متقارن و یکنواخت با زاویه ۱۲۰ درجه را فراهم آورده است.

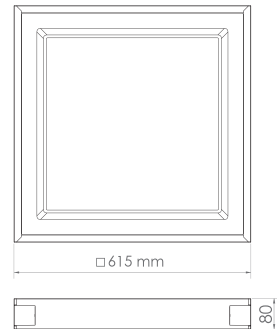
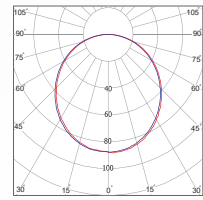

OF51...58



جنس بدنه	دمای رنگ (K) ۳۰۰۰ ۴۰۰۰ ۶۰۰۰	CRI	LED CHIP	دوره گارانتی (سال)	توان Watt	شارژی LUMEN	شرح کالا	کد کالا
ABS+PS	● ● ●	>۸۰	OSRAM	۵	۵۰	۶۰۰۰	درفام - چراغ اداری روکار - ۶۰x۶۰	OF51
ABS+PS	● ● ●	>۸۰	OSRAM	۵	۵۰	۵۲۰۰	درفام - چراغ اداری روکار - ۶۰x۶۰	OF54
ABS+PS	● ● ●	>۸۰	OSRAM	۵	۴۴	۴۶۰۰	درفام - چراغ اداری روکار - ۶۰x۶۰	OF56
ABS+PS	● ● ●	>۸۰	OSRAM	۵	۷۲	۷۲۰۰	درفام - چراغ اداری روکار - ۶۰x۶۰	OF57
ABS+PS	● ● ●	>۸۰	OSRAM	۵	۹۰	۹۵۰۰	درفام - چراغ اداری روکار - ۶۰x۶۰	OF58

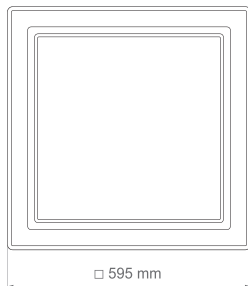
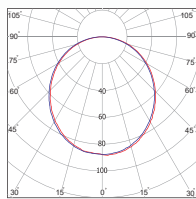

OF41...48

درفام - چراغ توکار

OF4

DORFAM - Recessed Official Luminaire

OSRAM LED

درفام توکار با طراحی مدرن و ظاهر زیبا، مناسب اماکن اداری-تجاری، درمانی و آموزشی می باشد. چیدمان LED به سبک BACKLIGHT موجب افزایش بهره وری و کیفیت این چراغ گردیده است. این چراغ با طول عمر ماژول به میزان ۵۰۰۰۰ ساعت، امکان تامین نور متقارن و یکنواخت با زاویه ۱۲۰ درجه را فراهم آورده است.



جنس بدنه	دمای رنگ (K) ۳۰۰۰ ۴۰۰۰ ۶۰۰۰	CRI	LED CHIP	دوره گارانتی (سال)	توان Watt	شاربوری LUMEN	شرح کالا	کد کالا
ABS+PS	● ● ●	>۸۰	OSRAM	۵	۵۰	۶۰۰۰	درفام - چراغ اداری توکار - ۶۰x۶۰	OF41
ABS+PS	● ● ●	>۸۰	OSRAM	۵	۵۰	۵۲۰۰	درفام - چراغ اداری توکار - ۶۰x۶۰	OF44
ABS+PS	● ● ●	>۸۰	OSRAM	۵	۴۴	۴۶۰۰	درفام - چراغ اداری توکار - ۶۰x۶۰	OF46
ABS+PS	● ● ●	>۸۰	OSRAM	۵	۷۲	۷۲۰۰	درفام - چراغ اداری توکار - ۶۰x۶۰	OF47
ABS+PS	● ● ●	>۸۰	OSRAM	۵	۹۰	۹۵۰۰	درفام - چراغ اداری توکار - ۶۰x۶۰	OF48



سورنا - چراغ اداری توکار

OS

SORENA- Recessed Office Luminaire

OSRAM LED

سورنا توکار با طراحی مدرن و ظاهر زیبا، مناسب اماکن اداری-تجاری، درمانی و آموزشی می باشد. چیپدمان LEDها به سبک BACKLIGHT موجب افزایش بهره وری و کیفیت این چراغ گردیده است. این چراغ با طول عمر مازول به میزان ۵۰۰۰۰ ساعت، امکان تامین نور متقارن و یکنواخت با زاویه ۱۲۰ درجه را فراهم آورده است. عمق کم، سطح نوری کامل، راندمان نوری بالا از دیگر ویژگیهای این محصول می باشد. این محصول قابلیت استفاده در سقف های کناف به صورت سفارشی را دارا می باشد.

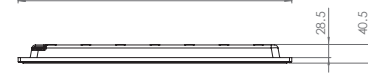
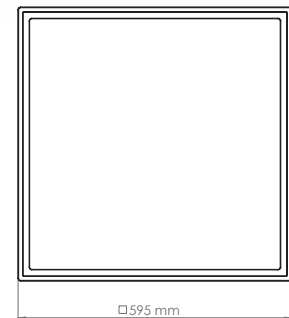
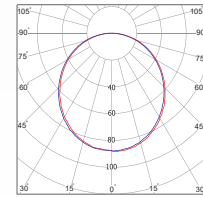

کد کالا	شرح کالا	شارنوری LUMEN	توان Watt	دوره گارانتی (سال)	LED CHIP	CRI	دمای رنگ (K) ۳۰۰۰ ۴۰۰۰ ۶۰۰۰	جنس بدنه
OS21	سورنا - چراغ اداری توکار - ۶۰x۶۰	۵۵۰۰	۵۰	۵	OSRAM	>۸۰	● ● ●	ST37+ABS
OS31	سورنا - چراغ اداری توکار - ۶۰x۶۰	۴۸۰۰	۴۸	۵	OSRAM	>۸۰	● ● ●	ST37+ABS

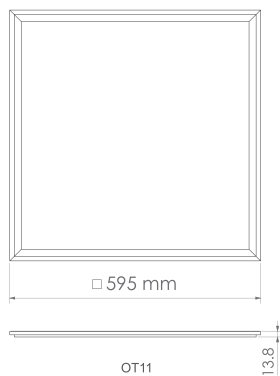
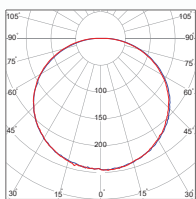

آفتاب - چراغ توکار

OT

AFTAB- Recessed Official Edge Luminaire

OSRAM LED

چراغ مدل آفتاب با طراحی زیبا، ضخامت کم، بدنه آلومینیومی و ظاهر زیبا، مناسب اماکن اداری-تجاری، آموزشی، درمانی (نظیر اتاق های بستری) و شرکت های داروسازی می باشد.



جنس بدنه	دمای رنگ (K) ۳۰۰۰ ۴۰۰۰ ۵۰۰۰	CRI	PF	THD	LED CHIP	دوره گارانتی (سال)	توان Watt	شاربوری LUMEN	شرح کالا	کد کالا
AL		>۸۰	>۰,۹۵	<۱۸٪	OSRAM	۳	۴۵	۵۰۰۰	آفتاب- چراغ اداری توکار-۶۰x۶۰	OT11



سارینا - چراغ اداری توکار

OR

SARINA- Recessed Official Luminaire

OSRAM LED

سارینا توکار با طراحی مدرن و ظاهر زیبا، مناسب اماکن اداری-تجاری، درمانی و آموزشی می باشد. چیپدمان LEDها به سبک BACKLIGHT موجب افزایش بهره وری و کیفیت این چراغ گردیده است. این چراغ با طول عمر مازول به میزان ۵۰۰۰۰ ساعت، امکان تامین نور متقارن و یکنواخت با زاویه ۱۲۰ درجه را فراهم آورده است. عمق کم، سطح نوری کامل، راندمان نوری بالا از دیگر ویژگیهای این محصول می باشد. این محصول قابلیت استفاده در سقف های کثاف به صورت سفارشی را دارا می باشد.

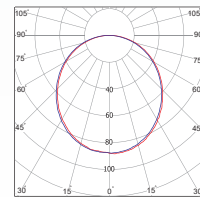

OR21 / 24



جنس بدنه	دمای رنگ (K) ۳۰۰۰ ۴۰۰۰ ۶۰۰۰	CRI	LED CHIP	دوره گارانتی (سال)	توان Watt	شانزوری LUMEN	شرح کالا	کد کالا
PP+ABS	● ● ●	>۸۰	OSRAM	۵	۴۸	۵۴۰۰	سارینا - چراغ اداری توکار - ۶۰x۶۰	OR21
PP+ABS	● ● ●	>۸۰	OSRAM	۵	۷۲	۷۶۰۰	سارینا - چراغ اداری توکار - ۶۰x۶۰	OR24

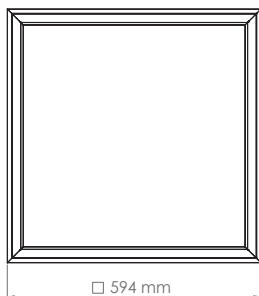
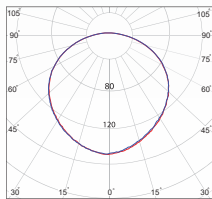
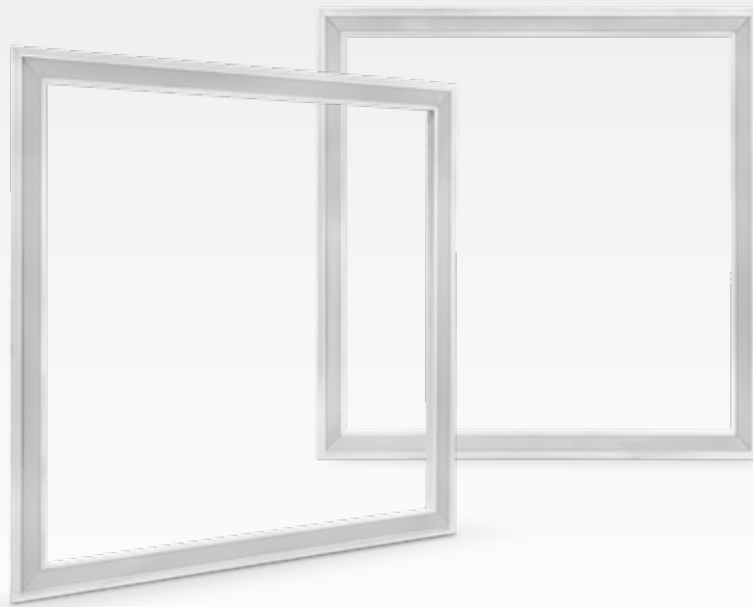

ON11

تیوان - چراغ دکوراتیو

ON

TIVAN- Decorative Lighting

OSRAM LED

این چراغ با داشتن ظاهری زیبا و پخش نور ۱۲۰ درجه انتخاب مناسبی برای نورپردازی و طراحی دکوراسیون داخلی، محیطهای اداری، تجاری، هتلها و رستورانها می باشد. در طراحی و ساخت این محصول از LED OSRAM و همچنین بدنه آلومینیوم جهت خنک کاری استفاده شده است. این چراغ قابلیت تولید در رنگهای سفید، مشکی و همچنین آنودایز به صورت سفارشی را دارا می باشد.



کد کالا	شرح کالا	شارنوری LUMEN	توان Watt	دوره گارانتی (سال)	LED CHIP	CRI	دمای رنگ (K) ۳۰۰۰ ۳۰۰۰ ۷۰۰۰	جنس بدنه
ON11	تیوان - چراغ دکوراتیو مربع- ۷۰x۷۰	۳۵۰۰	۴۴	۵	OSRAM	>۸۰	● ● ●	AL+PC

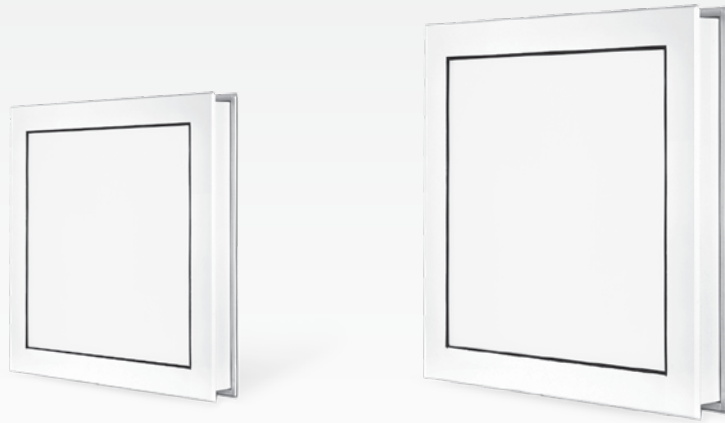

تابان - چراغ توکار اتاق تمیز

TB

TABAN- Cleanroom Recessed Luminaire

OSRAM LED

چراغ مدل تابان جهت استفاده در اتاق تمیز (CLEANROOM) ساخته شده است. این چراغ به گونه ای طراحی شده که امکان دسترسی از بالا برای آن امکان پذیر می باشد. بهره گیری از LED شرکت OSRAM، بدنه فلزی مستحکم با پوشش رنگ کوره ای، آب بندی قوی و همچنین تعمیر و نگهداری آسان، آن را به محصولی مناسب جهت فضاهای ایزوله همچون محیط های داروسازی، آزمایشگاهی و الکترونیکی تبدیل نموده است. به کارگیری چیپمان LEDها به سبک BACKLIGHT موجب افزایش بهره وری و کیفیت این چراغ گردیده است.

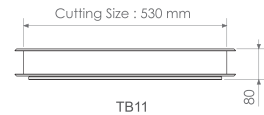
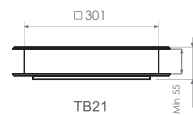
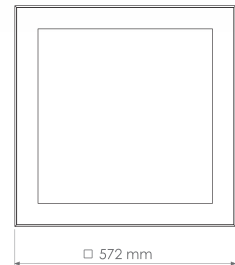
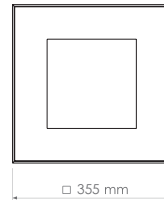
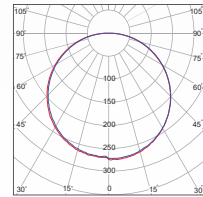
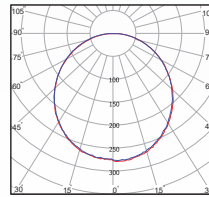

کد کالا	شرح کالا	شارزوری LUMEN	توان Watt	دوره گارانتی (سال)	LED CHIP	CRI	دمای رنگ (K) ۳۰۰۰ ۴۰۰۰ ۶۰۰۰	جنس بدنه
TB21	تابان - چراغ اداری اتاق تمیز - ۳۰x۳۰	۲۲۰۰	۲۲	۳	OSRAM	>۸۰	۳۰۰۰ ۴۰۰۰ ۶۰۰۰	ST37+ABS
TB11	تابان - چراغ اداری اتاق تمیز - ۶۰x۶۰	۴۸۰۰	۵۰	۳	OSRAM	>۸۰	۳۰۰۰ ۴۰۰۰ ۶۰۰۰	ST37+ABS

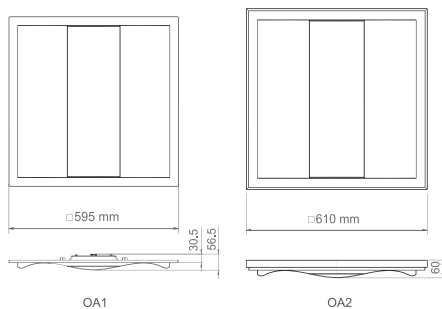
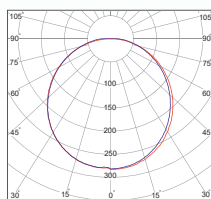

دینا - چراغ توکار و روکار

OA

DINA - Recessed & Surface Official Luminaire

OSRAM LED

چراغ دینا با ظاهر خاص و زیبا جهت روشنایی مکان های سرپوشیده از قبیل فضاهای اداری، تجاری و عمومی مناسب می باشد. این محصول به دلیل زاویه پخش نور ۱۲۰ درجه روشنایی یکنواختی را تامین می کند. وزن سبک و عمق کم در مدل توکار دینا، آن را برای سقف های کاذب از جمله کناف، با فضای محدود دسترسی پشت سقف، مناسب ساخته است. به کارگیری چیپمان LED ها به سبک BACKLIGHT موجب افزایش بهره وری و کیفیت این چراغ گردیده است.

جنس بدنه	دمای رنگ (K) ۳۰۰۰ ۴۰۰۰ ۵۰۰۰	CRI	LED CHIP	دوره گارانتی (سال)	توان Watt	شارزوری LUMEN	شرح کالا	کد کالا
ABS		>۸۰	OSRAM	۵	۵۰	۵۲۰۰	دینا- چراغ اداری توکار-۶۰x۶۰	OA12
ABS		>۸۰	OSRAM	۵	۴۴	۴۴۰۰	دینا- چراغ اداری توکار-۶۰x۶۰	OA14
ABS+ST37		>۸۰	OSRAM	۵	۵۰	۵۲۰۰	دینا- چراغ اداری روکار-۶۰x۶۰	OA22
ABS+ST37		>۸۰	OSRAM	۵	۴۴	۴۴۰۰	دینا- چراغ اداری روکار-۶۰x۶۰	OA24



درین - چراغ توکار و روکار

OD

DORIN- Recessed & Surface Official Luminaire

OSRAM LED

این محصول از ظاهری بسیار زیبا و شکیل برخوردار بوده و برای فضاهای رسمی اداری بسیار مناسب می باشد. عمق صفحه دیفیوزر این چراغ موجب شده سطح روشن آن در سقف های با ارتفاع پایین، کمتر دیده شود و کنترل خیرگی و بازتاب نور را امکان پذیر سازد. این مدل از چراغ درین در دو توان مختلف ارائه گردیده و نوع توکار آن ویژه سقف های کاذب با تایل ۶۰×۶۰ می باشد. به کارگیری چیپدمان LED ها به سبک BACKLIGHT موجب افزایش بهره وری و کیفیت این چراغ گردیده است.

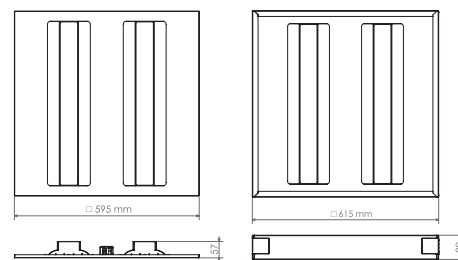
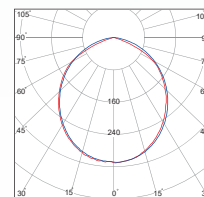

OD14 / 15

OD61 / 62

جنس بدنه	دمای رنگ (K) ۳۰۰۰ ۴۰۰۰ ۶۰۰۰	CRI	LED CHIP	دوره گارانتی (سال)	توان Watt	شانوری LUMEN	شرح کالا	کد کالا
ABS+PS	● ● ●	>۸۰	OSRAM	۵	۵۰	۵۰۰۰	درین - چراغ اداری توکار-۶۰×۶۰	OD14
ABS+PS	● ● ●	>۸۰	OSRAM	۵	۶۵	۶۵۰۰	درین - چراغ اداری توکار-۶۰×۶۰	OD15
ABS+PS	● ● ●	>۸۰	OSRAM	۵	۵۰	۵۰۰۰	درین - چراغ اداری روکار-۶۰×۶۰	OD61
ABS+PS	● ● ●	>۸۰	OSRAM	۵	۶۵	۶۵۰۰	درین - چراغ اداری روکار-۶۰×۶۰	OD62

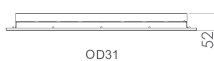
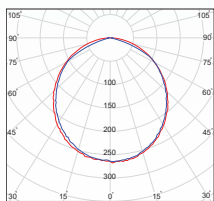

OD31

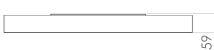
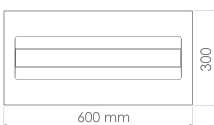

OD81

درین - چراغ توکار و روکار

OD

DORIN- Recessed & Surface Official Luminaire

OSRAM LED

این چراغ با استفاده از LED شرکت OSRAM و با چیدمان به سبک BACKLIGHT تولید گردیده است. راندمان نوری بالا و خیرگی کم در کنار ابعاد ۳۰×۶۰ سانتی متر، آن را جایگزینی مناسب برای قاب های مهتابی قدیمی تبدیل کرده است و مناسب اماکن اداری/تجاری، راهروها و راه پله ها می باشد.

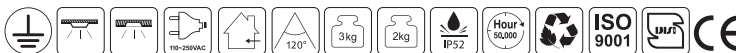

جنس بدنه	دمای رنگ (K) ۳۰۰۰ ۴۰۰۰ ۵۰۰۰	CRI	LED CHIP	دوره گارانتی (سال)	توان Watt	شارژی LUMEN	شرح کالا	کد کالا
ABS+ST37+AL		>8۰	OSRAM	۵	۲۴	۲۲۰۰	درین- چراغ اداری توکار-۶۰×۳۰	OD31
ABS+ST37+AL		>8۰	OSRAM	۵	۲۴	۲۲۰۰	درین- چراغ اداری روکار-۶۰×۳۰	OD81



درین - چراغ توکار و روکار

OD

DORIN- Recessed & Surface Official Luminaire

OSRAM LED

این چراغ با استفاده از LED شرکت OSRAM و با چیدمان به سبک BACKLIGHT تولید گردیده است. راندمان نوری بالا و خیرگی کم در کنار ابعاد ۱۲۰×۳۰ سانتی متر، آن را جایگزینی مناسب برای قاب های مهتابی قدیمی قرار داده است و مناسب اماکن اداری/تجاری، فضاهای آموزشی و درمانی می باشد.

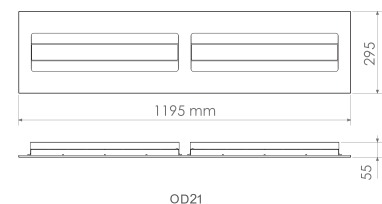
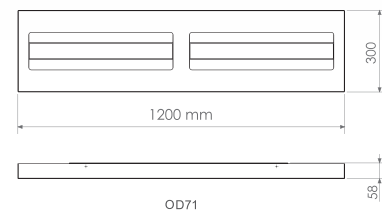
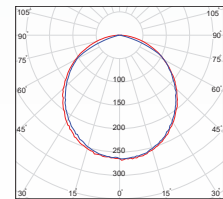

جنس بدنه	دمای رنگ (K) ۳۰۰۰ ۴۰۰۰ ۶۰۰۰	CRI	LED CHIP	دوره گارانتی (سال)	توان Watt	شارنوری LUMEN	شرح کالا	کد کالا
ABS+ST37		>۸۰	OSRAM	۵	۴۸	۴۴۰۰	درین - چراغ اداری توکار-۱۲۰×۳۰	OD21
ABS+ST37		>۸۰	OSRAM	۵	۴۸	۴۴۰۰	درین - چراغ اداری روکار-۱۲۰×۳۰	OD71



دیبا- چراغ روکار

WA

DIBA- Surface Linear Luminaire

OSRAM LED

چراغ روکار مدل دیبا مدل دیبا محصولی بسیار پرکاربرد می باشد که در فضاهای متنوعی مورد استفاده قرار می گیرد. قابلیت نصب آسان بر روی دیوار یا سقف به همراه قیمت مناسب این محصول آن را به گزینه مناسبی جهت تامین نور محیط های مسکونی، اداری، تجاری و غیره تبدیل کرده است. همچنین نمونه های سنسوردار آن علاوه بر کاهش هرچه بیشتر مصرف انرژی، چراغ مناسبی برای راهروها و محل های تردد می باشد. علاوه بر کاربردهای ذکر شده، از این چراغ جهت تامین روشنایی کتابخانه ها، انبارها و کارخانه ها نیز استفاده می گردد.

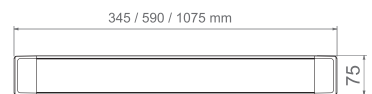
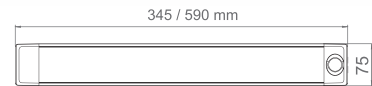
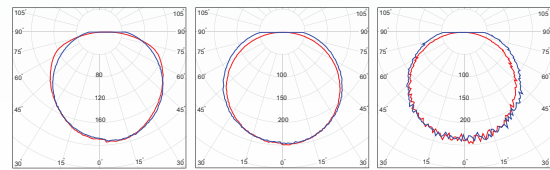

کد کالا	شرح کالا	شارنوری LUMEN	توان Watt	دوره گارانتی (سال)	LED CHIP	CRI	دمای رنگ (K) ۳۰۰۰ ۴۰۰۰ ۶۰۰۰	جنس بدنه
WA01	دیبا- چراغ روشنایی روکار	۱۲۰۰	۱۲	۵	OSRAM	>۸۰	● ● ●	ABS+PC+AL
WA11	دیبا- چراغ روشنایی روکار	۲۴۰۰	۲۴	۵	OSRAM	>۸۰	● ● ●	ABS+PC+AL
WA21	دیبا- چراغ روشنایی روکار	۴۸۰۰	۴۸	۵	OSRAM	>۸۰	● ● ●	ABS+PC+AL
WA41	دیبا- چراغ روکار با سنسور حرکتی PIR	۱۲۰۰	۱۲	۵	OSRAM	>۸۰	● ● ●	ABS+PC+AL
WA51	دیبا- چراغ روکار با سنسور حرکتی PIR	۲۴۰۰	۱۸	۵	OSRAM	>۸۰	● ● ●	ABS+PC+AL

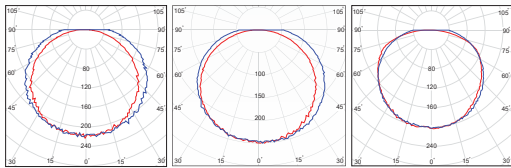

درنا - چراغ خطی روکار

DT

DORNA- Surface Linear Luminaire

OSRAM LED

این چراغ زیبا دارای بدنه و دیفیوزر یکپارچه از جنس پلی کربنات بوده و در ساخت آن از LED شرکت OSRAM استفاده گردیده است. دارای نوری یکنواخت بوده و در توان های ۸، ۱۵، ۳۰ وات ارائه می گردد. قابلیت نصب آسان بر روی سقف و یا دیوار باعث شده تا این محصول جهت تامین روشنایی مکان های اداری، مسکونی و عمومی مناسب باشد. امکان نصب به صورت پشت سرهم و بدون فاصله، این چراغ را جهت روشنایی هایپرمارکت ها و فروشگاه های بزرگ، به گزینه ای مناسب مبدل نموده است.

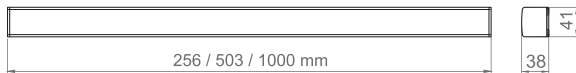

DT01 / 11 / 21



جنس بدنه	دمای رنگ (K) ۳۰۰۰ ۴۰۰۰ ۶۰۰۰	CRI	PF	LED CHIP	دوره گارانتی (سال)	توان Watt	شارزوری LUMEN	شرح کالا	کد کالا
ABS+PC		>۸۰	>۰٫۶	OSRAM	۵	۸	۸۰۰	درنا- چراغ خطی روکار	DT01
ABS+PC		>۸۰	>۰٫۶	OSRAM	۵	۱۵	۱۵۰۰	درنا- چراغ خطی روکار	DT11
ABS+PC		>۸۰	>۰٫۶	OSRAM	۵	۳۰	۳۰۰۰	درنا- چراغ خطی روکار	DT21



درنیکا - چراغ خطی توکار

WL

DORNIKA- Recessed Linear Luminaire

OSRAM LED

این محصول به صورت خطی و توکار بوده، به دلیل قابلیت نصب سریع و آسان، چخش نور خطی یکنواخت و قابلیت تولید در طول های مختلف، جهت به کارگیری در فضاهای گوناگون مناسب می باشد. در تولید آن از LED شرکت OSRAM استفاده شده است که منجر به افزایش راندمان شارژوری چراغ گردیده است. این محصول مناسب برای نورپردازی فضای داخلی بوده و به دلیل شارژوری مناسب، جهت تامین نور عمومی محیط های اداری، مسکونی، تجاری و درمانی کاربرد دارد.

بدنه چراغ های درنیکا عرض ۱،۵ و ۳،۵ سانتی متر فقط به صورت آتودایز شده می باشد.

حداکثر طول پروفیل به صورت یک تکه در چراغ درنیکا عرض ۱،۵ سانتی متر، ۲،۵ متر و بقیه چراغ ها ۳ متر می باشد.

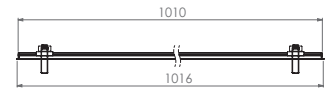
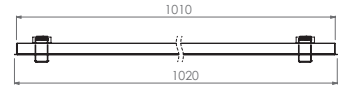
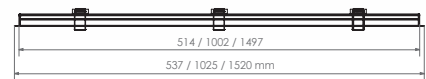
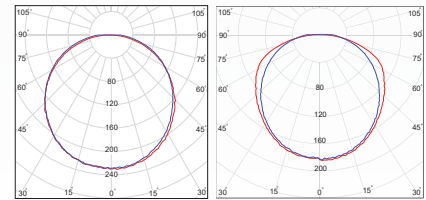

جنس بدنه	دمای رنگ (K) ۳۰۰۰ ۴۰۰۰ ۶۰۰۰	CRI	LED CHIP	دوره گارانتی (سال)	توان Watt	شارژوری LUMEN	شرح کالا	کد کالا
AL+PC	● ● ●	>۸۰	OSRAM	۵	۲۲	۲۰۰۰	درنیکا- چراغ خطی توکار- عرض ۵،۵	WL02
AL+PC	● ● ●	>۸۰	OSRAM	۵	۴۴	۴۰۰۰	درنیکا- چراغ خطی توکار- عرض ۵،۵	WL12
AL+PC	● ● ●	>۸۰	OSRAM	۵	۶۵	۶۰۰۰	درنیکا- چراغ خطی توکار- عرض ۵،۵	WL22
AL+PC	● ● ●	>۸۰	OSRAM	۵	۴۴	۴۰۰۰	درنیکا- چراغ خطی توکار- عرض ۵،۵- گوشه ۹۰	WL32
AL+PC	● ● ●	>۸۰	OSRAM	۵	۲۲	۲۰۰۰	درنیکا- چراغ خطی توکار- عرض ۱،۵	WL51
AL+PC	● ● ●	>۸۰	OSRAM	۵	۴۴	۴۰۰۰	درنیکا- چراغ خطی توکار- عرض ۵،۵ (بدنه مشکی)	WL13
AL+PC	● ● ●	>۸۰	OSRAM	۵	۴۴	۴۰۰۰	درنیکا- خطی توکار- عرض ۵،۵- گوشه ۹۰ (بدنه مشکی)	WL33

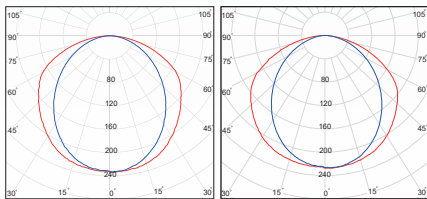

لیان - چراغ توکار

LY/NP

LIYAN- Recessed Linear Luminaire

OSRAM LED

این محصول به صورت توکار و خطی، با طول های مختلف تولید می گردد. با توجه به راندمان بالا و ظاهر ساده و زیبا مناسب نورپردازی و تامین روشنایی محیط های اداری، تجاری و مسکونی می باشد. در ساخت آن از LED شرکت OSRAM استفاده شده، بدنه آن از جنس آلومینیوم بوده و دارای دیفیوزر از جنس پلی کربنات می باشد.

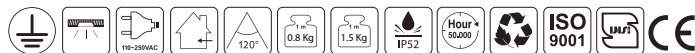
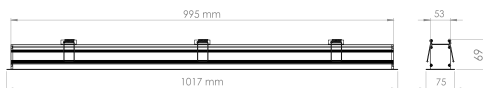

کد کالا	شرح کالا	شارنوری LUMEN	توان Watt	دوره گارانتی (سال)	LED CHIP	CRI	دمای رنگ (K) ۳۰۰۰ ۴۰۰۰ ۵۰۰۰	جنس بدنه
LY11	لیان - چراغ خطی توکار - عرض ۳,۵	۲۰۰۰	۲۲	۵	OSRAM	>۸۰	● ● ●	AL
LY12	لیان - چراغ خطی توکار - عرض ۳,۵	۴۰۰۰	۴۴	۵	OSRAM	>۸۰	● ● ●	AL
NP50	لیان - چراغ خطی توکار - عرض ۵,۵	۴۰۰۰	۲۲	۵	OSRAM	>۸۰	● ● ●	AL

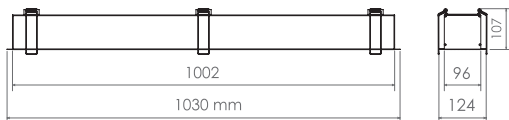
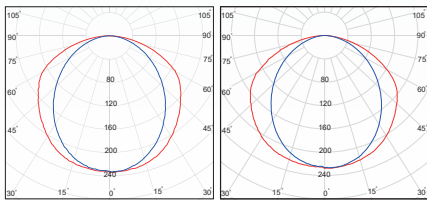

NE11

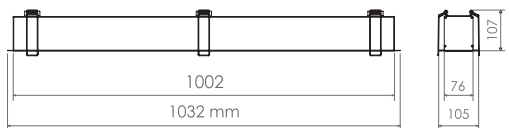

NS11

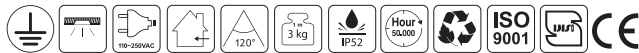

لیان - چراغ توکار

NE/NS

LIYAN- Recessed Linear Luminaire

OSRAM LED

این محصول به صورت توکار و خطی، با طول های مختلف تولید می گردد. با توجه به راندمان بالا و ظاهر ساده و زیبا مناسب نورپردازی و تامین روشنایی محیط های اداری، تجاری و مسکونی می باشد. در ساخت آن از LED شرکت OSRAM استفاده شده، بدنه آن از جنس آلومینیوم بوده و دارای دیفیوزر از جنس پلی کربنات می باشد.

کد کالا	شرح کالا	شاربوری LUMEN	توان Watt	دوره گارانتی (سال)	LED CHIP	CRI	دمای رنگ (K) ۳۰۰۰ ۴۰۰۰ ۶۰۰۰	جنس بدنه
NE11	لیان- چراغ خطی توکار - عرض ۹.۵	۴۸۰۰	۴۸	۵	OSRAM	>۸۰	• • •	AL+PC
NS11	لیان- چراغ خطی توکار - عرض ۷.۵	۳۳۰۰	۳۶	۵	OSRAM	>۸۰	• • •	AL+PC

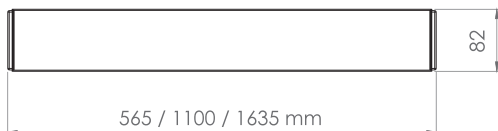
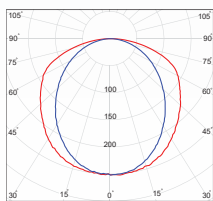

درناز - چراغ آویز

WD

DORNAZ - Pendant Linear Luminaire

OSRAM LED

درناز چراغی دکوراتیو و به صورت آویز خطی می باشد و به دلیل شازنوری بالا و ظاهر زیبا می توان از آن جهت تامین روشنایی مکان های مسکونی، تجاری، اداری و عمومی استفاده نمود. این چراغ در توان های مختلف با ضریب ۲۴ وات قابل ارائه می باشد. جنس بدنه آن از آلومینیوم بوده و در تولید آن از LED شرکت OSRAM استفاده شده است.

کد کالا	شرح کالا	شازنوری LUMEN	توان Watt	دوره گارانتی (سال)	LED CHIP	CRI	دمای رنگ (K) ۳۰۰۰ ۴۰۰۰ ۶۰۰۰	جنس بدنه
WD11	درناز- چراغ آویز	۱۸۰۰	۲۴	۵	OSRAM	>۸۰	● ● ●	AL+PMMA
WD21	درناز- چراغ آویز	۳۶۰۰	۴۸	۵	OSRAM	>۸۰	● ● ●	AL+PMMA
WD31	درناز- چراغ آویز	۵۴۰۰	۷۲	۵	OSRAM	>۸۰	● ● ●	AL+PMMA
WD12	درناز- چراغ آویز (بدنه مشکی)	۱۸۰۰	۲۴	۵	OSRAM	>۸۰	● ● ●	AL+PMMA
WD22	درناز- چراغ آویز (بدنه مشکی)	۳۶۰۰	۴۸	۵	OSRAM	>۸۰	● ● ●	AL+PMMA
WD32	درناز- چراغ آویز (بدنه مشکی)	۵۴۰۰	۷۲	۵	OSRAM	>۸۰	● ● ●	AL+PMMA



دنا - چراغ خطی روکار

WN

DENA- Surface Linear Luminaire

OSRAM LED

بدنه این محصول از جنس آلومینیوم تولید می گردد. از ویژگی های این محصول می توان به وزن پایین، نصب راحت و سریع اشاره کرد. این محصول برای نورپردازی سقف های کشسان (آسمان مجازی) قابل استفاده می باشد.

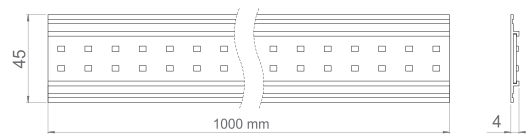
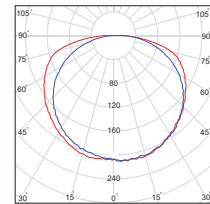

WN22

کد کالا	شرح کالا	شارزوری LUMEN	توان Watt	دوره گارانتی (سال)	LED CHIP	CRI	دمای رنگ (K) ۳۰۰۰ ۴۰۰۰ ۶۰۰۰	جنس بدنه
WN22	دنا- چراغ روشنایی خطی روکار	۲۸۰۰	۲۴	۵	OSRAM	>۸۰	● ● ●	AL

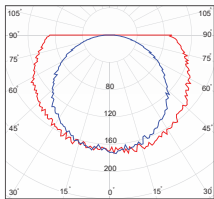

صدف - لامپ T8

LS

SADAF- T8 LED Tube Luminaire

OSRAM LED

در مواردی ترجیح کارفرمای محترم، به استفاده از چراغ های قدیمی موجود و جایگزینی فلورسنت با لامپی معادل با آن از نوع LED می باشد. در این راستا محصول مدل صدف به عنوان جایگزینی برای لامپ های فلورسنت T8 طراحی و ارائه گردیده است. استفاده از این محصول نیاز به بالاست و استارتر نداشته و مشکلات بهره برداری از چراغ های قدیمی موجود را کاهش می دهد. در تولید آن از LED شرکت OSRAM و سینک مناسب جهت خنک کاری استفاده شده است.



LS11

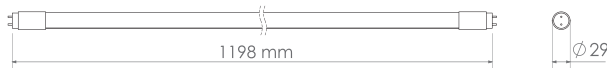

LS21



کد کالا	شرح کالا	شارنوری LUMEN	توان Watt	دوره گارانتی (سال)	LED CHIP	CRI	دمای رنگ (K) ۳۰۰۰ ۴۰۰۰ ۶۰۰۰	جنس بدنه
LS11	صدف - لامپ T8	۱۱۰۰	۱۲	۳	OSRAM	>۸۰	● ● ●	AL+PC
LS21	صدف - لامپ T8	۲۲۰۰	۲۴	۳	OSRAM	>۸۰	● ● ●	AL+PC



هلنا - چراغ خطی روکار

WH

HELENA- Surface Linear Luminaire

OSRAM LED

چراغ روشنایی هلنا که به چراغ زیر کابینتی نیز معروف می باشد، در زیر کابینت های آشپزخانه به سادگی نصب و علاوه بر زیبایی فضا می تواند نور محیطی لازم را نیز تامین نماید. این محصول دارای پوششی از جنس پلی کربنات بوده که از ضربه خوردن به آن محافظت می نماید. از این محصول به عنوان روشنایی بالای آینه و همچنین به عنوان نور مخفی نیز می توان استفاده نمود.

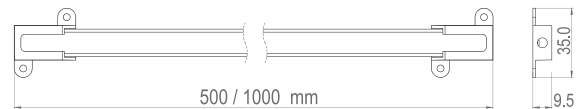
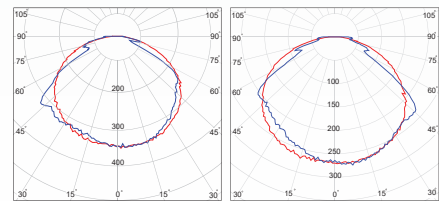

WH21 / 31 / 22 / 32

کد کالا	شرح کالا	شانزوری LUMEN	توان Watt	دوره گارانتی (سال)	LED CHIP	THD	PF	CRI	دمای رنگ (K) ۳۰۰۰ ۴۰۰۰ ۶۰۰۰	جنس بدنه
WH21	هلنا - چراغ خطی روکار	۶۰۰	۶	۵	OSRAM		>۰,۶	>۸۰	• • •	PC
WH31	هلنا - چراغ خطی روکار	۱۴۰۰	۱۴	۵	OSRAM		>۰,۶	>۸۰	• • •	PC
WH22	هلنا - چراغ خطی روکار	۱۰۰۰	۹	۵	OSRAM		>۰,۶	>۸۰	• • •	PC
WH32	هلنا - چراغ خطی روکار	۲۰۰۰	۱۸	۵	OSRAM	<۱۸%	>۰,۹۵	>۸۰	• • •	PC

چراغ های روشنایی
صنعتی / تجاری



**Lighting For
INDUSTRIAL / COMMERCIAL**



سبلان - چراغ سوله ای صنعتی

WS

SABALAN- Industrial Shed Light

OSRAM LED

چراغ سوله ای-صنعتی سبلان به دلیل راندمان نوری بالا جایگزین بسیار مناسب برای چراغ های گازی و پر مصرف قدیمی می باشد. درجه حفاظت بالای این چراغ (IP65) باعث می گردد این چراغ در محیط های مرطوب و آلوده و دارای گردوغبار قابل استفاده باشد.

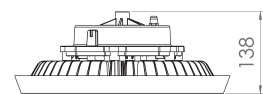
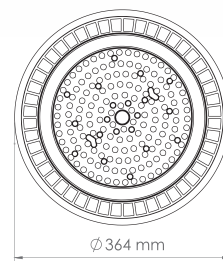
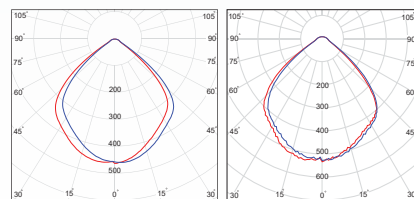

WS11 / 12 / 13



جنس بدنه	دمای رنگ (K) ۳۰۰۰ ۴۰۰۰ ۵۰۰۰	CRI	PF	THD	LED CHIP	دوره گارانتی (سال)	توان Watt	شارنوری LUMEN	شرح کالا	کد کالا
AL+PC	● ● ●	>۸۰	>۰,۹۵	<۱۸٪	OSRAM	۵	۱۹۰	۲۳۰۰۰	سبلان - چراغ سوله ای صنعتی - زاویه ۹۰	IP65 WS11
AL+PC	● ● ●	>۸۰	>۰,۹۵	<۱۸٪	OSRAM	۵	۱۵۰	۱۸۰۰۰	سبلان - چراغ سوله ای صنعتی - زاویه ۹۰	IP52 WS12
AL+PC	● ● ●	>۸۰	>۰,۹۵	<۱۸٪	OSRAM	۵	۱۹۰	۲۳۰۰۰	سبلان - چراغ سوله ای صنعتی - زاویه ۹۰	IP52 WS13
AL+PC	● ● ●	>۸۰	>۰,۹۵	<۱۸٪	OSRAM	۵	۱۵۰	۱۸۰۰۰	سبلان - چراغ سوله ای صنعتی - زاویه ۹۰	IP65 WS14



آیدیس - پروژکتور

PD

AIDIS- Flood Luminaire

OSRAM LED

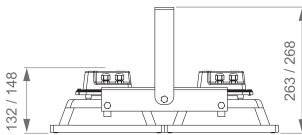
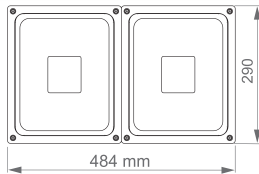
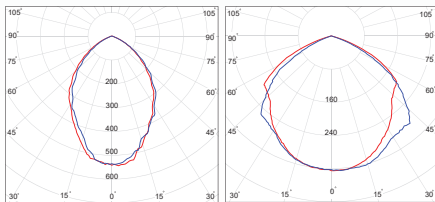

PD41 / 51

این پروژکتور محصولی بسیار با کیفیت بوده که علاوه بر راندمان نوری بالا، مقاومت مناسبی نسبت به نوسانات و تنش های الکتریکی شبکه برق دارد. از این محصول جهت روشنایی اماکن و فضاهای باز و همچنین جهت روشنایی سوله ها، کارخانه ها، انبارها و نظیر آن استفاده می گردد. آیدیس در توان های مختلف و با دو زاویه پخش نور ۹۰ و ۱۲۰ درجه ارائه می گردد.

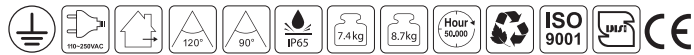

کد کالا	شرح کالا	شارنوری LUMEN	توان Watt	دوره گارانتی (سال)	LED CHIP	THD	PF	CRI	دامای رنگ (K) ۳۰۰۰ ۴۰۰۰ ۶۰۰۰	جنس بدنه
PD41	آیدیس - پروژکتور زاویه ۹۰ و ۱۲۰	۲۱۰۰۰	۱۴۰	۵	OSRAM	<۱۸٪	>۰٫۹۵	>۸۰	● ● ●	AL+PC
PD51	آیدیس - پروژکتور زاویه ۹۰ و ۱۲۰	۲۸۰۰۰	۲۰۰	۵	OSRAM	<۱۸٪	>۰٫۹۵	>۸۰	● ● ●	AL+PC



آیدیس - پروژکتور

PD

AIDIS- Flood Luminaire

OSRAM LED

این پروژکتور محصولی بسیار با کیفیت بوده که علاوه بر راندمان نوری بالا، مقاومت مناسبی نسبت به نوسانات و تنش های الکتریکی شبکه برق دارد. از این محصول جهت روشنایی اماکن و فضاهای باز و همچنین جهت روشنایی سوله ها، کارخانه ها، انبارها و نظیر آن استفاده می گردد. آیدیس در توان های مختلف و با دو زاویه پخش نور ۹۰ و ۱۲۰ درجه ارائه می گردد.

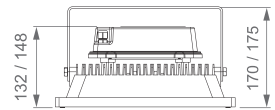
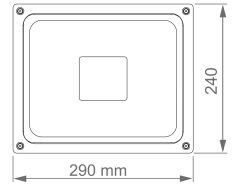
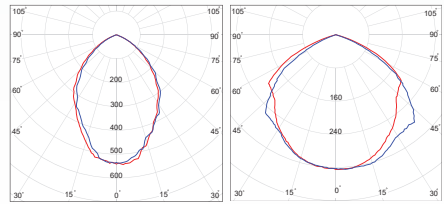

PD21...61

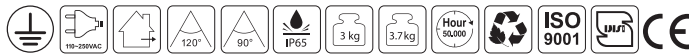

کد کالا	شرح کالا	شارنوری LUMEN	توان Watt	دوره گارانتی (سال)	LED CHIP	THD	PF	CRI	دمای رنگ (K) ۳۰۰۰ ۴۰۰۰ ۶۰۰۰	جنس بدنه
PD11	آیدیس - پروژکتور زاویه ۹۰ و ۱۲۰	۵۴۰۰	۷۰	۵	OSRAM	<1۸%	>۰,۹۵	>۸۰	● ● ●	AL+PC
PD21	آیدیس - پروژکتور زاویه ۹۰ و ۱۲۰	۱۰۵۰۰	۷۰	۵	OSRAM	<1۸%	>۰,۹۵	>۸۰	● ● ●	AL+PC
PD31	آیدیس - پروژکتور زاویه ۹۰ و ۱۲۰	۱۴۰۰۰	۱۰۰	۵	OSRAM	<1۸%	>۰,۹۵	>۸۰	● ● ●	AL+PC
PD61	آیدیس - پروژکتور زاویه ۹۰ و ۱۲۰	۷۵۰۰	۶۵	۵	OSRAM	<1۸%	>۰,۹۵	>۸۰	● ● ●	AL+PC



آیدا - پروژکتور

PI

AIDA - Flood Luminaire

OSRAM LED

پروژکتور آیدا با بدنه آلومینیوم، درایور مجزا و قیمت مناسب گزینه ای بسیار مناسب برای روشنایی محیط های بیرونی از قبیل معابر، فضای سبز و تابلوهای تبلیغاتی می باشد. این چراغ به دلیل استفاده از فلکتور آبکاری شده دارای پخش نور ۱۲۰ و ۹۰ درجه می باشد.

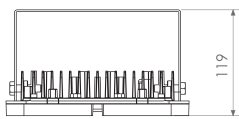
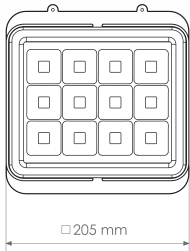
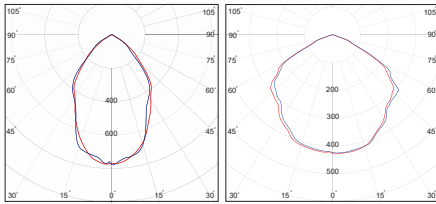

PI55 / 56



جنس بدنه	دمای رنگ (K) ۳۰۰۰ ۴۰۰۰ ۵۰۰۰	CRI	PF	THD	LED CHIP	دوره گارانتی (سال)	توان Watt	شارنوری LUMEN	شرح کالا	کد کالا
AL+PC		>۸۰	>۰,۹۵	<۱۸%	OSRAM	۵	۵۰	۶۰۰۰	آیدا - پروژکتور زاویه ۹۰ و ۱۲۰	PI55
AL+PC		>۸۰	>۰,۹۵	<۱۸%	OSRAM	۵	۷۰	۹۰۰۰	آیدا - پروژکتور زاویه ۹۰ و ۱۲۰	PI56



آترا - پروژکتور

PR

ATRA - Flood Luminaire

OSRAM LED

آترا پروژکتوری با قیمت مناسب و سبک بوده که بدنه آن از جنس آلومینیوم می باشد. استفاده از لنز ۱۵ درجه باعث شده است که نوری با زاویه بسته ایجاد نماید و جهت روشنایی فضاهایی از قبیل زمین های ورزشی، معابر، فضاهای سبز، تابلوهای تبلیغاتی و غیره مناسب می باشد.

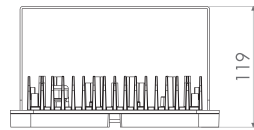
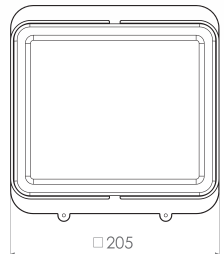
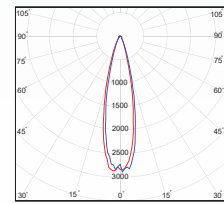

PR15

کد کالا	شرح کالا	شارژوری LUMEN	توان Watt	دوره گارانتی (سال)	LED CHIP	THD	PF	CRI	دمای رنگ (K) ۳۰۰۰ ۴۰۰۰ ۶۰۰۰	جنس بدنه
PR15	آترا - پروژکتور زاویه ۱۵	۷۲۰۰	۵۰	۵	OSRAM	<1۸%	>۰,۹۵	>۸۰	● ● ●	AL+PC

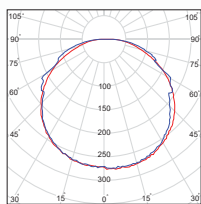

WB21



دینو - چراغ روکار

WB

DINO- Moisture Proof Luminaire

OSRAM LED

چراغ دینو با هدف تامین روشنایی اماکی نظیر انبارها، پارکینگ، زیرزمین و نظایر آن طراحی و تولید شده است. چیپدمان LED در آن به سبک BACKLIGHT می باشد و در تولید این چراغ از LED شرکت OSRAM استفاده شده است.

جنس بدنه	دمای رنگ (K)	CRI	LED CHIP	دوره گارانتی (سال)	توان Watt	شارزوری LUMEN	شرح کالا	کد کالا
ABS+PC	۳۰۰۰ ۴۰۰۰ ۶۰۰۰	>۸۰	OSRAM	۳	۲۴	۲۴۰۰	دینو - چراغ روشنایی روکار	WB21



کارن- چراغ روکار IP65

KA

KAREN- Surface Linear Luminaire

OSRAM LED

چراغ کارن جهت استفاده در محیط های صنعتی و مرطوب طراحی و تولید شده است. بدنه آن به صورت یکپارچه از جنس پلی کربنات بوده که علاوه بر زیبایی خاص خود، تولید این محصول با IP65 را نیز ممکن ساخته است. در ساخت آن از LED شرکت OSRAM استفاده گردیده است. این چراغ مناسب برای روشنایی پارکینگ ها، سالن های تولید، انبارهای مرطوب و فروشگاه ها می باشد.

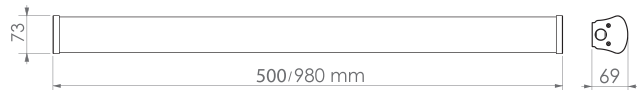
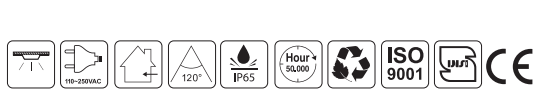
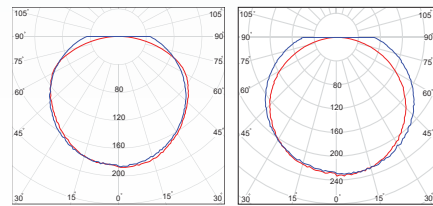

KA01 / 11

کد کالا	شرح کالا	شارنوری LUMEN	توان Watt	دوره گارانتی (سال)	LED CHIP	CRI	دمای رنگ (K) ۳۰۰۰ ۴۰۰۰ ۵۰۰۰	جنس بدنه
KA01	کارن- چراغ خطی روکار IP65	۲۴۰۰	۲۴	۳	OSRAM	>۸۰	● ● ●	PC+AL
KA11	کارن- چراغ خطی روکار IP65	۴۸۰۰	۴۸	۳	OSRAM	>۸۰	● ● ●	PC+AL
KA12	کارن- چراغ خطی روکار با سنسور حرکتی ماکروویو IP65	۵۲۰۰	۵۲	۵	OSRAM	>۸۰	● ● ●	PC+AL
KA13	کارن- چراغ خطی روکار اضطراری با سنسور حرکتی ماکروویو IP65	۵۲۰۰	۵۲	۳	OSRAM	>۸۰	● ● ●	PC+AL
KA21	کارن- چراغ خطی روکار اضطراری Maintained	۱۲۰۰	۱۲	۳	OSRAM	>۸۰	● ● ●	AL



روشنایی های گلخانه ای (رشد گیاه)

PS-PG-LI

Horticulture Lighting

OSRAM LED

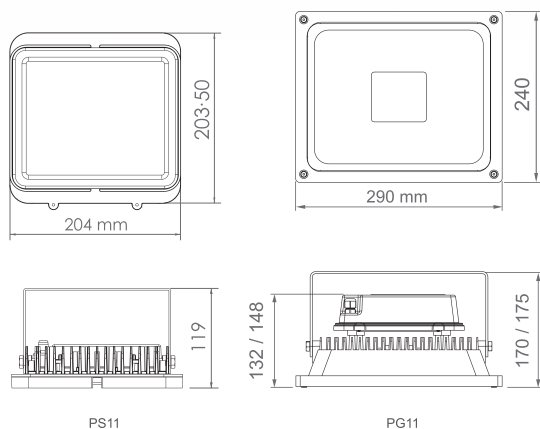

هدف از استفاده از لامپ ای ال دی رشد گیاه، مرتفع نمودن نیاز نوری برای گیاهان در مراحل بذر، جوانه زنی، پرورش و نگهداری آن ها در ساعاتی که تابش خورشید را نداریم و یا به طور کلی نور کافی برای پرورش گیاهان در محیط موجود نمی باشد، به طور مثال زمان بارندگی، بارش برف، در طول شب، محیط های داخلی سرپوشیده که نور با شدت مناسب وجود ندارد و ...

مزایای استفاده از منابع نور مصنوعی در پرورش و رشد گیاهان
 -افزایش محصول و کوتاه کردن چرخه رشد
 -استفاده بهتر از فضا و یکنواختی بهتر گیاهان
 -افزایش، پایداری و بهبود کیفیت محصول
 -صرفه جویی در انرژی و کاهش هزینه های تولید



کد کالا	شرح کالا	توان Watt	دوره گارانتی (سال)	LED CHIP	THD	PF	CRI	طیف نوری	موارد استفاده	جنس بدنه
PG11	گلدیس-۸۵ میکرومول بر ثانیه-زاویه ۹۰ و ۱۲۰	۵۵	۳	OSRAM	<1۸%	>۰,۹۵	>۸۰	Full Spectrum ۳۸۰-۷۳۰ نانومتر	بذر- جوانه زنی گل دهی	AL
PS11	گلسار-۹۰ میکرومول بر ثانیه-زاویه ۱۴۰	۴۰	۳	OSRAM	<1۸%	>۰,۹۵	>۸۰	Full Spectrum ۳۸۰-۷۳۰ نانومتر	بذر- جوانه زنی گل دهی	AL
LI11	آی گل - چراغ خطی-۳۰ میکرومول بر ثانیه	۱۸	۳	OSRAM	<1۸%	>۰,۹۵	>۸۰	Full Spectrum ۳۸۰-۷۳۰ نانومتر	بذر- جوانه زنی گل دهی	PC
LI12	آی گل - چراغ خطی-۳۰ میکرومول بر ثانیه	۱۸	۳	OSRAM	<1۸%	>۰,۹۵	>۸۰	Full Spectrum ۳۸۰-۷۳۰ نانومتر	بذر- جوانه زنی گل دهی	PC

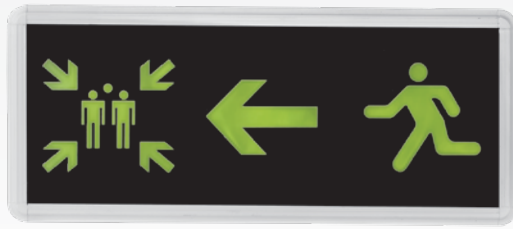

سها- چراغ خروج اضطراری

SO

EXIT Light

OSRAM LED

چراغ اضطراری خروج جهت تامین حداقل روشنایی لازم برای خروج افراد از ساختمان در بروز حادثه می باشد. این چراغ ها دارای باتری بوده و به صورت عادی نیز روشن می باشند و با قطع برق به مدت سه ساعت روشن خواهند ماند.

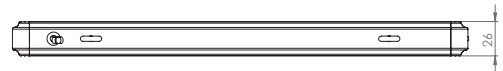
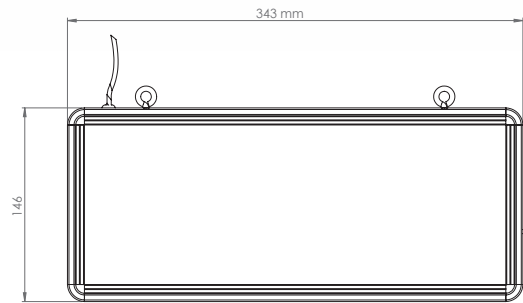

SO11 / 12



کد کالا	شرح کالا	ولتاژ ورودی	توان Watt	دوره گارانتی (سال)	مدت زمان شارژ کامل	مدت زمان روشن ماندن	رنگ	جنس بدنه
SO11	سها- چراغ خروج اضطراری	110-250VAC	۴	۳	۳۶ ساعت	۳ ساعت	سبز	AL
SO12	سها- چراغ خروج اضطراری دو طرفه	110-250VAC	۴	۳	۳۶ ساعت	۳ ساعت	سبز	AL
SO14	سها- چراغ خروج اضطراری	110-250VAC	۴	۳	۳۶ ساعت	۳ ساعت	سبز	AL